

aiwa

**COMPACT DISC STEREO SYSTEM
SISTEMA ESTEREO CON REPRODUCTOR DE DISCOS
COMPACTOS
CHAINE STEREO AVEC LECTEUR DE DISQUES COMPACTS**

XR-M75

**OPERATING INSTRUCTIONS
MANUAL DE INSTRUCCIONES
MODE D'EMPLOI**

En (English)

E (Español)

F (Français)

For assistance and information,
call toll free 1-800-BUY-AIWA.
(United States and Puerto Rico)

WARNING

TO REDUCE THE RISK OF FIRE OR ELECTRIC SHOCK, DO NOT EXPOSE THIS APPLIANCE TO RAIN OR MOISTURE.

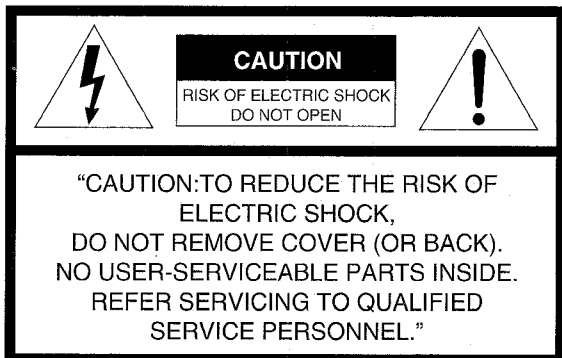

Explanation of Graphical Symbols:



The lightning flash with arrowhead symbol, within an equilateral triangle, is intended to alert the user to the presence of uninsulated "dangerous voltage" within the product's enclosure that may be of sufficient magnitude to constitute a risk of electric shock to persons.



The exclamation point within an equilateral triangle is intended to alert the user to the presence of important operating and maintenance (servicing) instructions in the literature accompanying the appliance.

PRECAUTIONS

Read the Operating Instructions carefully and completely before operating the unit. Be sure to keep the Operating Instructions for future reference. All warnings and cautions in the Operating Instructions and on the unit should be strictly followed, as well as the safety suggestions below.

Installation

- 1 **Water and moisture** — Do not use this unit near water, such as near a bathtub, washbowl, swimming pool, or the like.
- 2 **Heat** — Do not use this unit near sources of heat, including heating vents, stoves, or other appliances that generate heat. It also should not be placed in temperatures less than 5°C (41°F) or greater than 35°C (95°F).
- 3 **Mounting surface** — Place the unit on a flat, even surface.
- 4 **Ventilation** — The unit should be situated with adequate space around it so that proper heat ventilation is assured. Allow 10 cm (4 in.) clearance from the rear and the top of the unit, and 5 cm (2 in.) from the each side.
 - Do not place the unit on a bed, rug, or similar surface that may block the ventilation openings.
 - Do not install the unit in a bookcase, cabinet, or airtight rack where ventilation may be impeded.
- 5 **Objects and liquid entry** — Take care that objects or liquids do not get inside the unit through the ventilation openings.
- 6 **Carts and stands** — When placed or mounted on a stand or cart, the unit should be moved with care. Quick stops, excessive force, and uneven surfaces may cause the unit or cart to overturn or fall.



- 7 **Condensation** — Moisture may form on the CD pickup lens when:
 - The unit is moved from a cold spot to a warm spot
 - The heating system has just been turned on
 - The unit is used in a very humid room
 - The unit is cooled by an air conditioner
 When this unit has condensation inside, it may not function normally. Should this occur, leave the unit for a few hours, then try to operate again.
- 8 **Wall or ceiling mounting** — The unit should not be mounted on a wall or ceiling, unless specified in the Operating Instructions.

Electric Power

- 1 **Power sources** — Connect this unit only to power sources specified in the Operating Instructions, and as marked on the unit.
- 2 **Polarization** — As a safety feature, some units are equipped with polarized AC power plugs which can only be inserted one way into a power outlet. If it is difficult or impossible to insert the AC power plug into an outlet, turn the plug over and try again. If it still does not easily insert into the outlet, please call a qualified service technician to service or replace the outlet. To avoid defeating the safety feature of the polarized plug, do not force it into a power outlet.
- 3 **AC power cord**
 - When disconnecting the power cord, pull out by the plug. Do not pull the cord itself.
 - Never handle the power plug with wet hands, as this could result in fire or shock.
 - Power cord should be routed to avoid being severely bent, pinched, or walked upon. Pay particular attention to the cord from the unit to the power socket.
 - Avoid overloading AC power plugs and extension cords beyond their capacity, as this could result in fire or shock.
- 4 **Extension cord** — To help prevent electric shock, do not use a polarized AC power plug with an extension cord, receptacle, or other outlet unless the polarized plug can be completely inserted to prevent exposure of the blades of the plug.
- 5 **When not in use** — Disconnect the AC power cord from the AC outlet if the unit will not be used for several months or more. When the cord is plugged in, a small amount of current continues to flow to the unit, even when the power is turned off.

Outdoor Antenna

- 1 **Power lines** — When connecting an outdoor antenna, make sure it is located away from power lines.
- 2 **Outdoor antenna grounding** — Be sure the antenna system is properly grounded to provide protection against unexpected voltage surges or static electricity build-up. Article 810 of the National Electrical Code, ANSI/NFPA 70, provides information on proper grounding of the mast, supporting structure, and the lead-in wire to the antenna discharge unit, as well as the size of the grounding unit, connection to grounding terminals, and requirements for grounding terminals.

Antenna Grounding According to the National Electrical Code

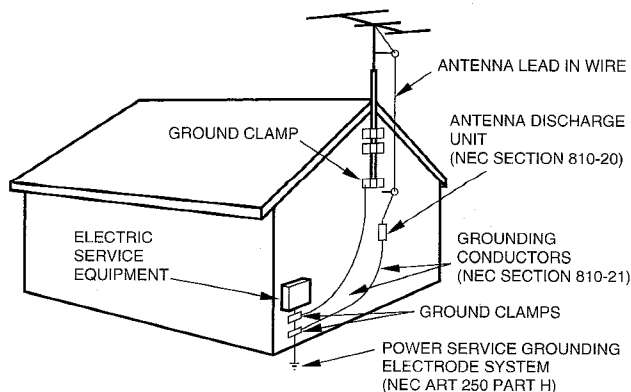

NEC-NATIONAL ELECTRICAL CODE

Maintenance

Clean the unit only as recommended in the Operating Instructions.

Damage Requiring Service

- Have the units serviced by a qualified service technician if:
- The AC power cord or plug has been damaged
 - Foreign objects or liquid have gotten inside the unit
 - The unit has been exposed to rain or water
 - The unit does not seem to operate normally
 - The unit exhibits a marked change in performance
 - The unit has been dropped, or the cabinet has been damaged
- DO NOT ATTEMPT TO SERVICE THE UNIT YOURSELF.**

Welcome to the Aiwa Stereo System

Congratulations on your purchase of an Aiwa Stereo System. To optimize the performance of this system, please take the time to read through these Operating Instructions and become familiar with the operating procedures.

Check your system and accessories

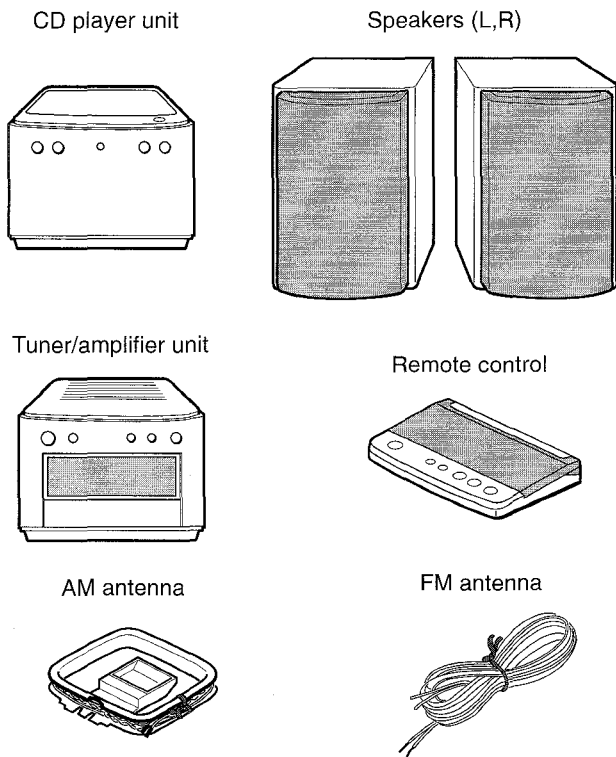

Operating Instructions, etc.

Owner's record

For your convenience, record the model number and serial number (you will find them on the rear of your set) in the space provided below. Please refer to them when you contact your Aiwa dealer in case of difficulty.

Model No.	Serial No. (Lot No.)
XR-M75U	

TABLE OF CONTENTS

PREPARATIONS

PRECAUTIONS 2
 CONNECTIONS 4
 BEFORE OPERATION 6
 SETTING THE CLOCK 7

SOUND

ADJUSTING THE SOUND 8

RADIO RECEPTION

MANUAL TUNING 9
 PRESETTING STATIONS 10

CD PLAYING

OPERATION 11

TIMER

TIMER PLAY 13
 SETTING THE SLEEP TIMER 14

OTHER CONNECTIONS

CONNECTING OPTIONAL EQUIPMENT 14
 LISTENING TO EXTERNAL SOURCES 15
 RECORDING THE SOUND USING EXTERNAL EQUIPMENT 15

GENERAL

CARE AND MAINTENANCE 16
 TROUBLESHOOTING GUIDE 16
 SPECIFICATIONS 17
 PARTS INDEX 18

CONNECTIONS

Before connecting the AC cord

The rated voltage of your system shown on the rear panel is 120 V AC. Check that the rated voltage matches your local voltage.

IMPORTANT

- Connect the speakers, antennas, and all optional equipment first. Then connect the AC cord in the end.
- There are no differences between the front speakers. Both speakers can be connected as L (Left) or R (Right).

1 Place the CD player unit on top of the tuner/amplifier unit and plug in the connector of the flat cable as shown below.

Note that the connector can be plugged in in only one direction with the flat cable facing right.

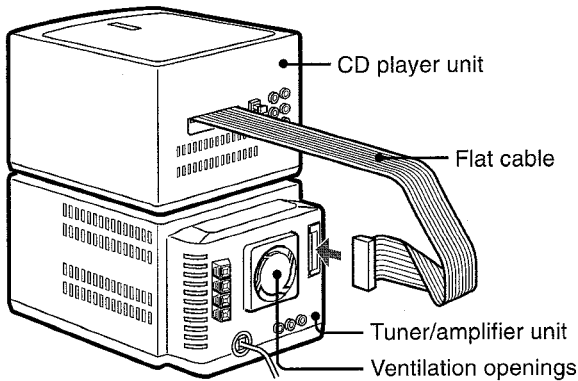

After plugging in the connector, allow adequate clearance between the flat cable and the ventilation openings.

2 Connect the speaker cords to the tuner/amplifier unit.

The speaker cord from the right speaker should be connected to the "R" jack and the cord from the left speaker to the "L" jack.

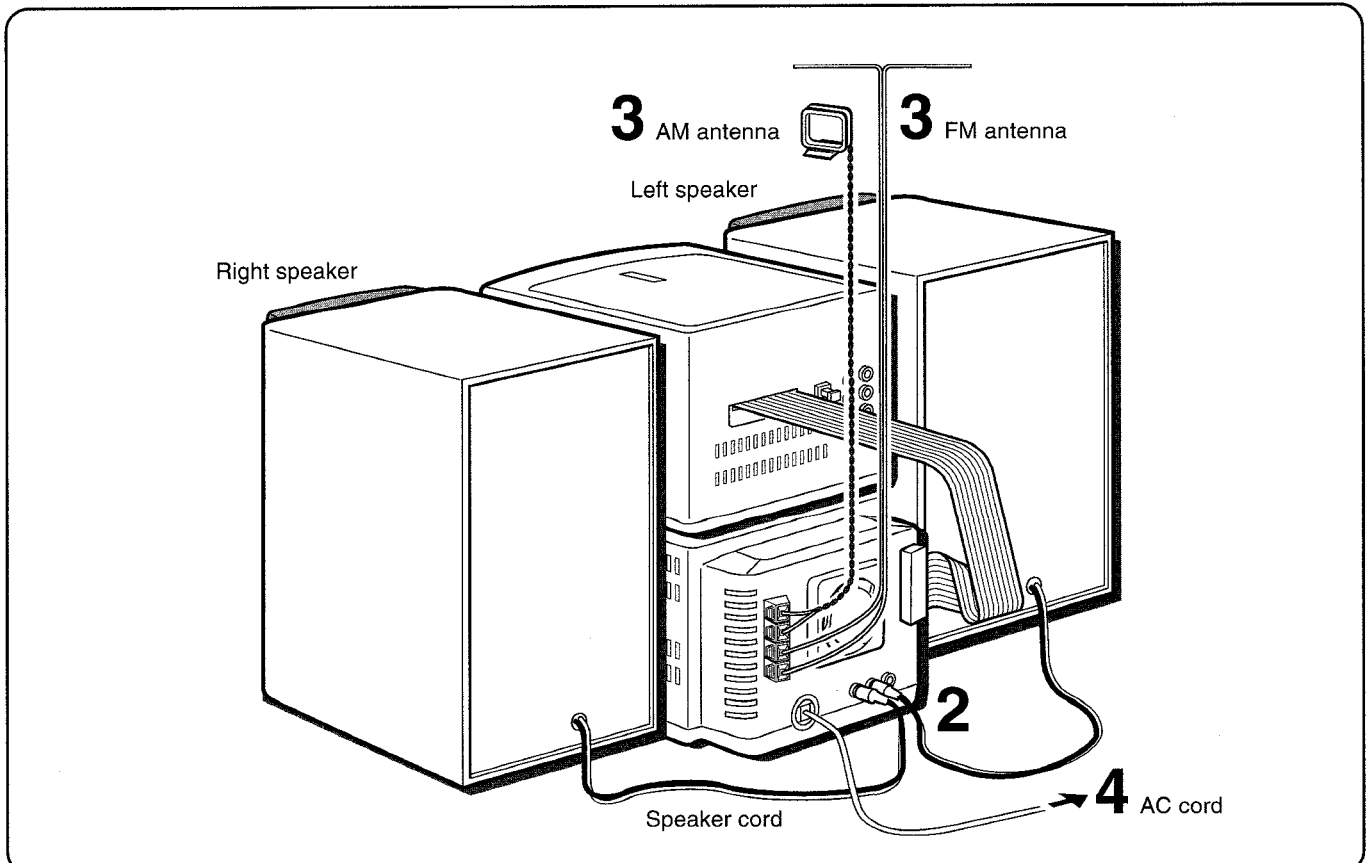
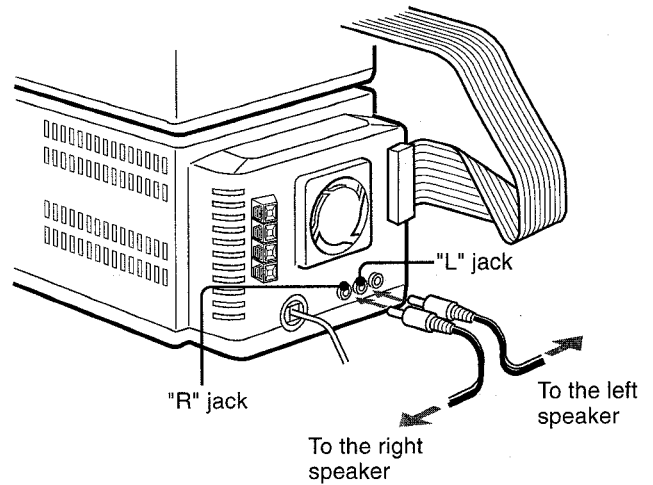

3 Connect the supplied antennas.

Connect the FM antenna to the FM 75 Ω terminals and the AM antenna to the AM LOOP terminals.

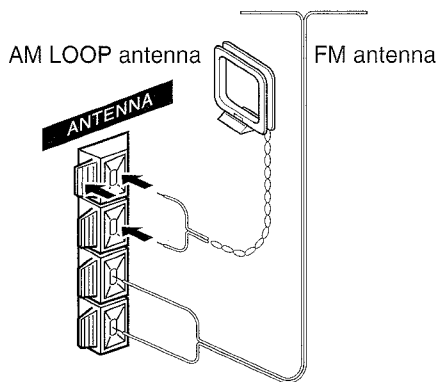

4 Connect the AC cord to an AC outlet.

When the AC cord is connected for the first time, the display window demonstrates the functions of the system. When the power is turned on, the demonstration display is overridden by the operation display. When the power is turned off, the demonstration mode is restored.

To cancel the demonstration

Press the DEMO button.
To activate, press the DEMO button again.

To stand the AM antenna on a surface

Fix the claw to the slot.

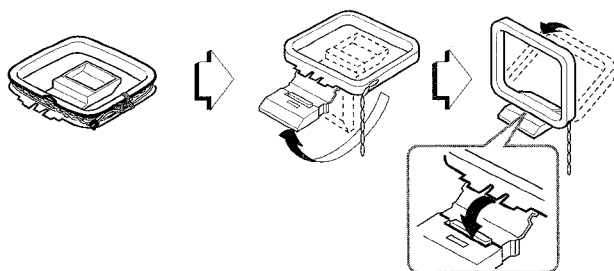

To position the antennas

FM feeder antenna:

Extend this antenna horizontally in a T-shape and fix its ends to the wall.

AM loop antenna:

Position to find the best direction.

NOTE

- Do not connect any speakers to the system other than the supplied ones.
- Do not leave objects generating magnetism near the speakers.
- Do not bring the FM antenna near metal objects or curtain rails.
- Do not bring the AM antenna near other optional equipment, the stereo system itself, the AC cord or speaker cords, since noise will be picked up.
- Do not unwind the AM antenna wire.

PLACING THE TWO UNITS SIDE BY SIDE

You may also place the CD player and the tuner/amplifier units side by side according to your preference.

In this case, make sure that the flat cable does not obstruct the ventilation openings, as shown below.

Always leave adequate clearance between the flat cable and the ventilation openings.

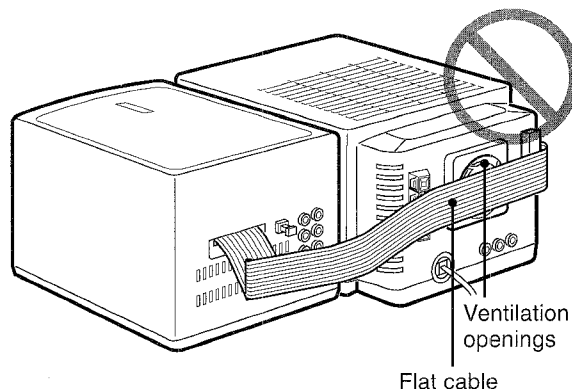

CONNECTING AN OUTDOOR ANTENNA

For better FM reception, use of an outdoor antenna is recommended.

Connect the outdoor antenna to the FM 75 Ω terminals.

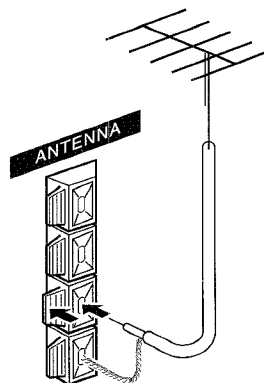

To connect other optional equipment → page 14.

BEFORE OPERATION

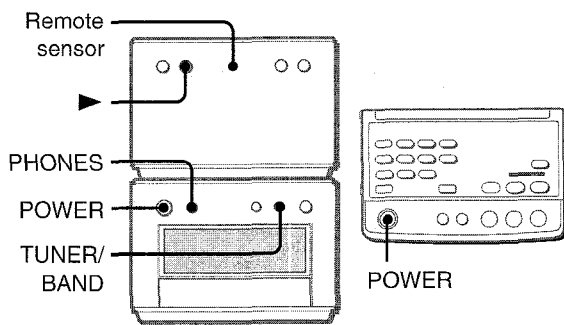

Turning on the power

Press the POWER button.

Pressing the ► button or the TUNER/BAND button turns the power on and starts play of the corresponding source (Direct Play Function).

Furthermore, ejecting the control panel (see the right column) while the power is off also turns the power on.

After use

Press the POWER button to turn off the power. The display changes to the clock.

Using the headphones

Connect headphones to the PHONES jack with a stereo mini plug (ø3.5 mm, 1/8 inch).

No sound is output from the speakers while the headphones are plugged in.

USING THE CONTROL PANEL

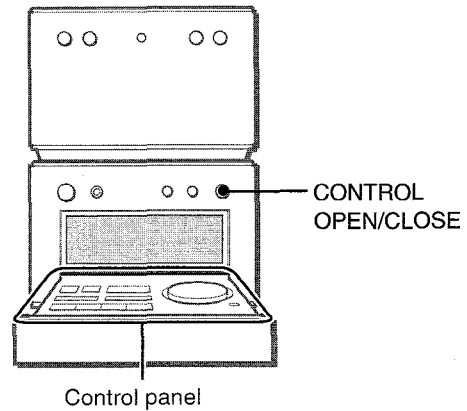

To eject the control panel

Press the CONTROL OPEN/CLOSE button when the power is turned on or off. The control panel will pop out.

To close the control panel, press the button again.

Buttons on the control panel

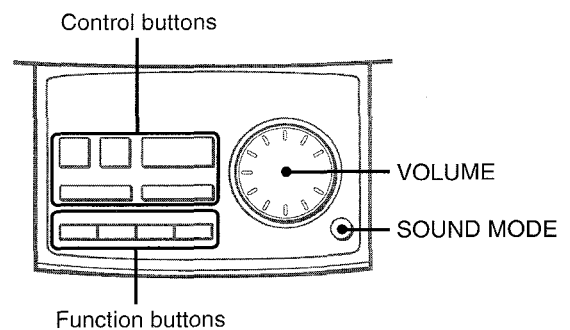

The function buttons select the source to be played.

The control buttons allow you to control the playback of a CD, and tune in to a desired broadcasting station.

There are also a button and a control used to make adjustments to the volume level and sound quality to suit your preferences on the control panel.

NOTE

The ► button on the CD player unit immediately starts CD playback; i.e., pressing the button starts playback regardless of the source currently selected.

USING THE REMOTE CONTROL

Inserting batteries

Detach the battery cover on the rear of the remote control and insert two R03 (size AAA) batteries.

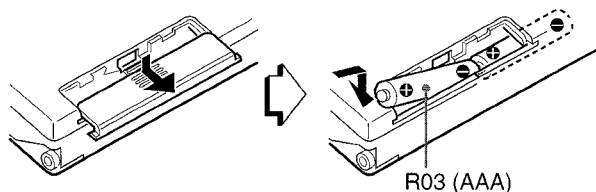

When to replace the batteries

The maximum operational distance between the remote control and the sensor on the CD player unit should be approximately 5 meters (16 feet). When this distance decreases, replace the batteries with new ones.

Opening and closing the top cover

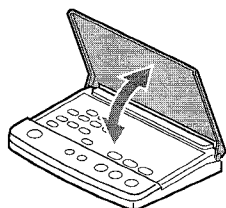

When to use the remote control

Some operations can be performed using the buttons on the remote control only, while others can be performed using the buttons on the two main units as well as on the remote control. This instructions manual clearly describes the buttons available for each operation.

NOTE

- If the unit is not going to be used for an extended period of time, remove the batteries to prevent possible electrolyte leakage.
- The remote control may not operate correctly when:
 - The line of sight between the remote control and the remote sensor (see the illustration on the previous page) is exposed to intense light, such as direct sunlight.
 - Other remote controls are used nearby (television, etc.)

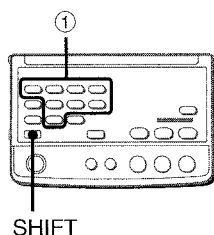

To use the SHIFT button

Buttons ① have two different functions. One of the functions is indicated on the button, and the other on the plate above the button.

To use the function on the button, simply press the button.

To use the function on the plate above the button, press the button while pressing the SHIFT button.

SETTING THE CLOCK

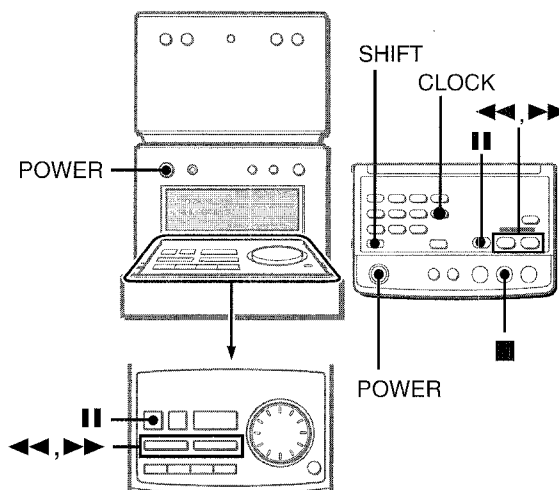

- 1 Press the **POWER** button to turn on the power.
- 2 Press the **CLOCK** button while pressing the **SHIFT** button on the remote control.
- 3 Within 4 seconds, press the **||** button.
The hour flashes.



To switch to the 24-hour standard, press the **■** button.
To restore the 12-hour standard, press the **■** button again.

- 4 Press the **◀◀** or **▶▶** button to designate the hour.
- 5 Press the **||** button to set the hour.
The hour stops flashing and the minute starts flashing.
- 6 Press the **◀◀** or **▶▶** button to designate the minute.
- 7 Press the **||** button to set the minute and complete the setting.
The minute stops flashing on the display and the clock starts from 00 seconds.

To display the current time

Press the **CLOCK** button while pressing the **SHIFT** button on the remote control. The time is displayed for 4 seconds.

If the clock display flashes while the power is off

This is caused by a power interruption. The current time needs to be reset.

If power is interrupted for more than approximately 12 hours, all settings stored in memory after purchase need to be reset.

ADJUSTING THE SOUND

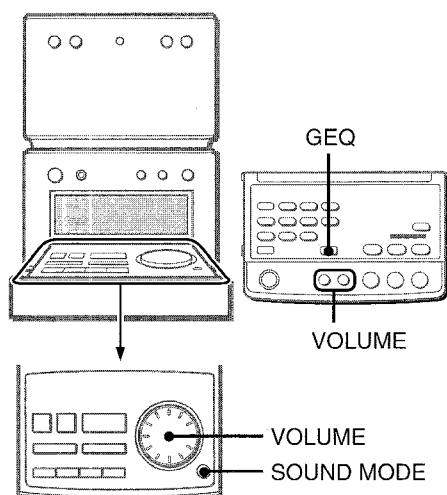

ADJUSTING THE VOLUME

Turn the **VOLUME** control on the control panel, or press the **VOLUME** buttons on the remote control.

The volume level is shown on the display for 4 seconds. It can be set from MIN (minimum) to 49, and then MAX (maximum). The volume is memorized even after the power is turned off. However, if the power is turned off when the volume is set to more than 25, it is automatically set to 25 the next time the power is turned on.

ENHANCING THE TREBLE SOUND

The BBE system enhances the clarity of high-frequency sound. Press the **SOUND MODE** button repeatedly until "BBE" appears on the display. Then, turn the **VOLUME** control right or left to select one of the three levels, or the off position within 4 seconds.

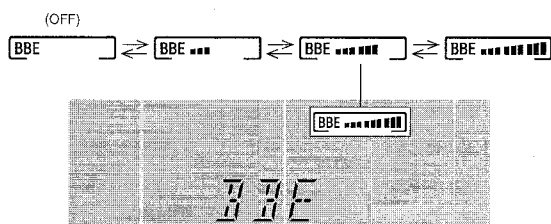

ENHANCING THE BASS SOUND

The T-BASS system enhances the realism of low-frequency sound.

Press the **SOUND MODE** button repeatedly until "T-BASS" appears on the display. Then, turn the **VOLUME** control right or left to select one of the three levels, or the off position within 4 seconds.

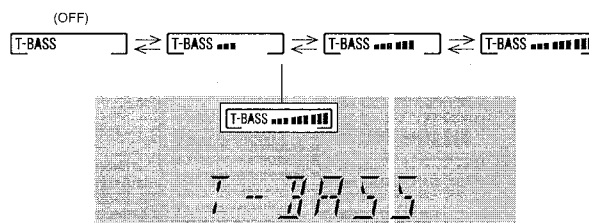

NOTE

Low frequency sound may be distorted when the T-BASS system is used for a disc in which low frequency sound is originally emphasized. In this case, cancel the T-BASS system.

EQ (EQUALIZER)

This unit provides the following three different kinds.

ROCK: Powerful sound emphasizing treble and bass

POP: More presence in the vocals and midrange

JAZZ: Accented lower frequencies for jazz-type music

Press the **SOUND MODE** button repeatedly until "EQ OFF" appears on the display. Then, turn the **VOLUME** control right or left to select one of the three, or the off position within 4 seconds.

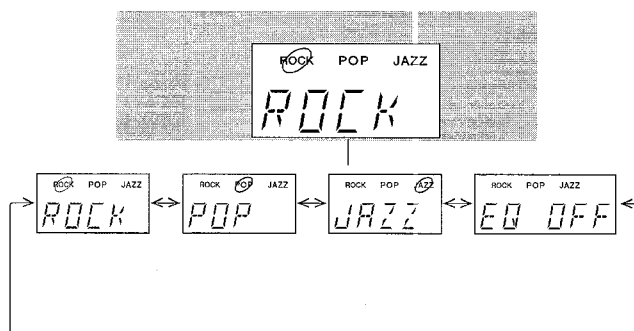

When using the remote control, press the GEQ button repeatedly.

SOUND ADJUSTMENT DURING RECORDING

The output volume and tone of the speakers or headphones may be freely varied without affecting the level of the recording.

MANUAL TUNING

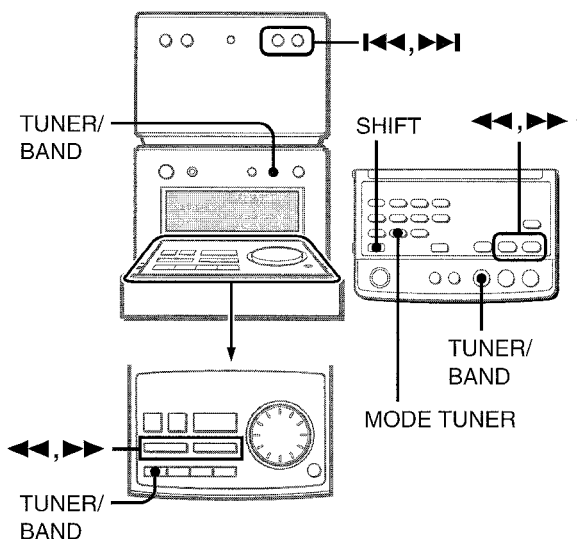

1 Press the TUNER/BAND button repeatedly to select the desired band.

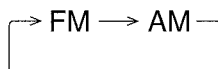

If the power is turned off, the previously tuned station will be played (Direct Play Function).

2 Press the I◀◀ or ▶▶I button (or the ◀◀ / ▶▶ button) to select a station.

Each time the button is pressed, the frequency changes. When a station is received, "TUNE" is displayed for a moment. During FM stereo reception, ((◐)) is displayed.



To search for a station quickly (Auto Search)

Keep the I◀◀ or ▶▶I button (or the ◀◀ / ▶▶ button) pressed until the tuner starts searching for a station. After tuning in to a station, the search stops.

To stop the Auto Search manually, press the I◀◀ or ▶▶I button (or the ◀◀ / ▶▶ button).

- The Auto Search may not stop at stations with very weak signals.

When an FM stereo broadcast contains noise

Press the MODE TUNER button while pressing the SHIFT button on the remote control.

"MONO" appears on the display.

Noise is reduced, although reception is monaural.



To restore stereo reception, repeat the above again.

To change the AM tuning interval

The default setting of the AM tuning interval is 10 kHz/step. If you use this unit in an area where the frequency allocation system is 9 kHz/step, change the tuning interval.

Press the POWER button while pressing the TUNER/BAND button.

To reset the interval, repeat this procedure.

NOTE

When the AM tuning interval is changed, all preset stations (see "PRESETTING STATIONS") are cleared. The preset stations have to be set again.

SOUND RECEPTION RADIO RECEPTION

En

PRESETTING STATIONS

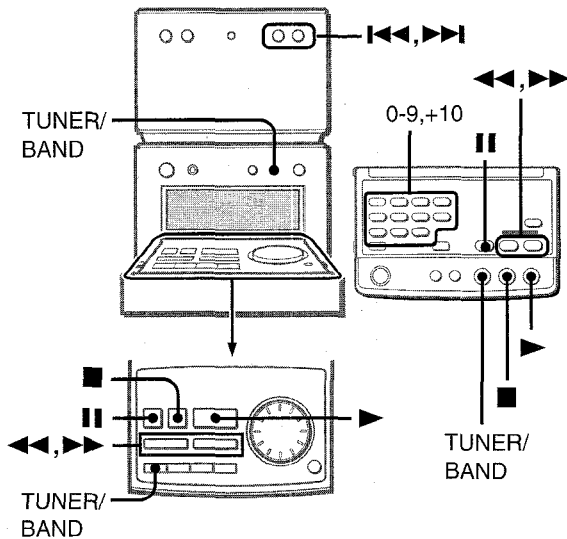

The unit can store a total of 32 preset stations. When a station is stored, a preset number is assigned to the station. Use the preset number to tune in to a preset station directly.

1 Press the TUNER/BAND button to select a band.
Then, press the **I◀◀** or **▶▶I** button (or the **◀◀ / ▶▶** button) to select a station.

2 Press the **|| button to store the station.**

A station is assigned a preset number, beginning from 1 in consecutive order for each band.

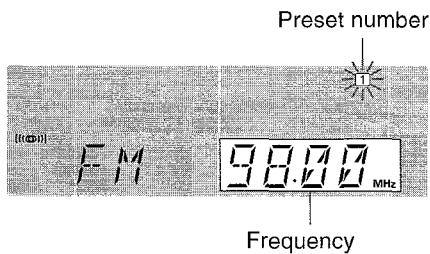

3 Repeat steps 1 and 2.

NOTE

Each band can only store a maximum of 16 preset stations.

PRESET NUMBER TUNING

1 Press the TUNER/BAND button to select a band.

2 Press the numbered buttons on the remote control to select a preset number.

Example:

To select preset number 15, press the +10 and 5 buttons.

To select preset number 10, press the +10 and 0 buttons.

Another method to tune in to a preset station

Press the TUNER/BAND button to select a band.

Then press the **▶** button.

Each time the button is pressed, the station with the next higher number is selected.

To clear a preset station

Select the preset number of the station to be cleared. Then, press the **■** button, and press the **||** button within 4 seconds.

The preset numbers of all other stations in the band with higher numbers are also decreased by one.

OPERATION

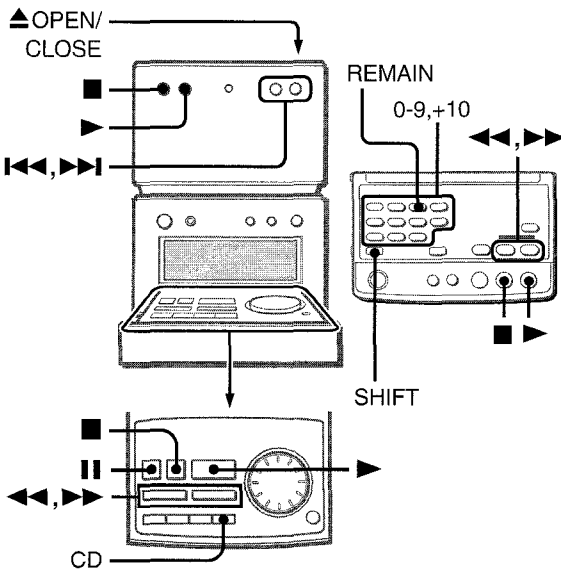

LOADING A DISC

- 1 Press the **▲ OPEN/CLOSE** button to open the disc compartment cover.
- 2 Load a disc with the label side up.

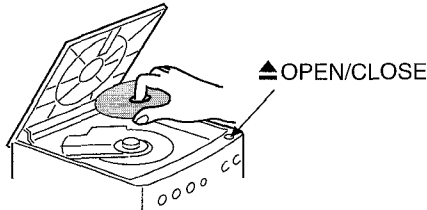

- 3 Press the **▲ OPEN/CLOSE** button again to close the disc compartment cover.

Caution

Be sure not to put your fingers in the disc compartment while the disc compartment cover is closing.

PLAYING A DISC

Load a disc.

Press the ► button on the front panel.

Play of the loaded CD begins with the first track immediately, regardless of the music source currently being selected.

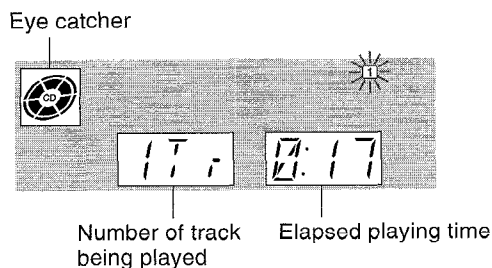

The eye catcher rotates while the disc is being played.

To **stop play**, press the the **■** button.

To **pause play**, press the **||** button. To resume play, press again.

To **search for a particular point during playback**, keep the **◀◀** or **▶▶** button (or the **◀◀ / ▶▶** button) pressed and release the button at the desired point.

To **skip to the beginning of a track during playback**, press the **◀◀** or **▶▶** button (or the **◀◀ / ▶▶** button) repeatedly. The system skips forward through the tracks with the **▶▶** button, and skips back with the **◀◀** button.

To **remove the disc**, stop play and press the **▲ OPEN/CLOSE** button.

Other method to start play

Press the **CD** button on the control panel, load a disc, and then press the **►** button.

Display window in stop mode

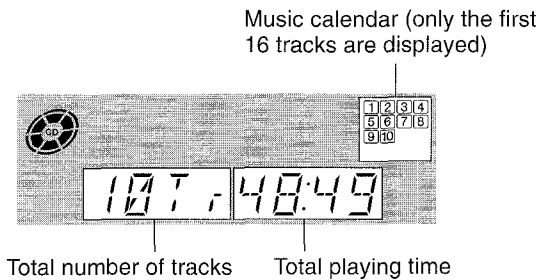

To start play when the power is off (Direct Play Function)

Press the **►** button on the front panel. The power is turned on and play of the loaded disc begins.

To check the remaining time

Press the **REMAIN** button while pressing the **SHIFT** button on the remote control during play. The amount of time remaining until all tracks finish playing is displayed. To restore the play time display, repeat the above.

Selecting a track with the remote control

Press the number buttons and the **+10** button to select a track. Example:

To select the 25th track, press the **+10**, **+10** and **5** buttons.

To select the 10th track, press the **+10** and **0** buttons.

The selected track starts to play and play continues to the end of that disc.

NOTE

- Do not use irregular shape CDs (example: heart-shaped, octagonal ones). It may result in malfunction.
- Do not load more than one compact disc in the disc compartment.

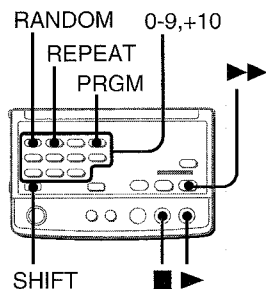

RANDOM PLAY

All the tracks on the disc can be played randomly.

Press the RANDOM button while pressing the SHIFT button on the remote control.

"RANDOM" lights up on the display.

To cancel random play, repeat the above.

NOTE

- Even if the ◀◀ button is pressed, a previously played track cannot be skipped. The unit returns to the beginning of the current track only.
- When you select a track with the numbered buttons on the remote control during the random play mode, the selected track starts to play and the random play mode is canceled.

REPEAT PLAY

A single track or all tracks can be played back repeatedly.

While pressing the SHIFT button, press the REPEAT button repeatedly on the remote control.

"↶1" lights up when single track repeat play is selected, and

"↶" lights up when all tracks repeat play is selected.

To cancel repeat play, repeat the above.

To repeat random play

First activate the random play mode by pressing the RANDOM button while pressing the SHIFT button on the remote control.

Then press the REPEAT button while pressing the SHIFT button so that "↶" lights up.

PROGRAMMED PLAY

Up to 32 tracks can be programmed from the inserted disc. Use the remote control.

1 Press the PRGM button while pressing the SHIFT button in stop mode.

"PRGM" appears on the display.



2 Press the numbered buttons and the +10 button to program a track.

Example:

To select the 12th track, press the +10 and 2 buttons.

To select the 20th track, press the +10, +10 and 0 buttons.

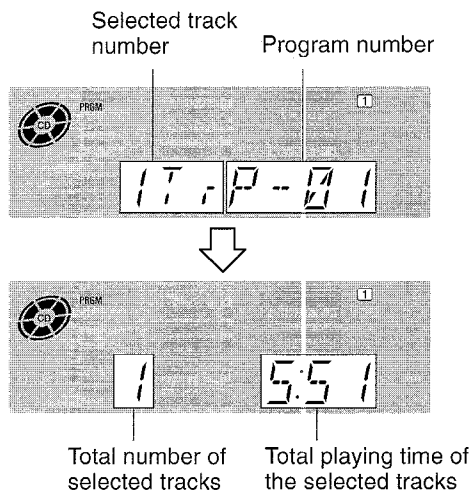

3 Repeat step 2 to program other tracks.

4 Press the ▶ button to start play.

To repeat programmed play

After programming the desired tracks, press the REPEAT button repeatedly while pressing the SHIFT button on the remote control so that "↶" lights up.

Then start programmed play.

To check the program

Each time the ▶▶ button is pressed in stop mode, a track number and program number will be displayed.

To clear the program

Press the ■ button in stop mode.

To add tracks to the program

Before playing, repeat step 2. The track will be programmed after the last track.

To change the programmed tracks

Clear the program and repeat all the steps again.

NOTE

During programmed play, the REMAIN, RANDOM, and numbered buttons do not function.

TIMER PLAY

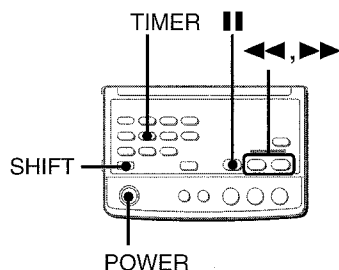

The unit can be turned on at a specified time every day with the built-in timer. Make sure the clock is set correctly. (See page 7.)

Use the remote control.

- 1 Press the **TIMER** button repeatedly while pressing the **SHIFT** button on the remote control to display ☉.



- 2 Within 4 seconds, press the **||** button. The hour flashes.



NOTE

If you do not press the **||** button within 4 seconds, another operation may start.

- 3 Designate the hour of the timer-on time by pressing the **◀◀** or **▶▶** button, and press the **||** button. Repeat to designate the minute of the timer-on time.

- 4 Press the **◀◀** or **▶▶** button to select a source for timer play, then press the **||** button.

To listen to a radio broadcast, select "FM" or "AM."

You can change the band later at step 6.

To listen to the equipment connected to the TAPE IN jacks, select "TAPE."

To listen to the equipment connected to the AUX IN jacks, select "AUX."

- 5 Select the duration for the timer-activated period with the **◀◀** or **▶▶** button, and press the **||** button.



The duration for the timer-activated period can be set between 5 and 240 minutes in 5-minute steps.

- 6 Prepare the source.

To listen to a CD, load the disc.

To listen to a radio broadcast, select the desired band and tune in to a station.

To listen to the connected equipment, set the timer of the connected source (with an external timer) and prepare it for play.

- 7 Press the **POWER** button to turn the system off after adjusting the volume and tone.

☉ remains on the display after the power is turned off (timer standby mode).



When the timer-on time is reached, the system turns on and begins play with the selected source.

If the volume level was set to more than 25 when the power was turned off, it is automatically set to 25 when the unit turns on by the timer.

To check the specified time and source

Press the **TIMER** button while pressing the **SHIFT** button on the remote control. The selected source name, the timer-on time and the duration for the timer-activated period are displayed for 4 seconds.

To cancel timer standby mode temporarily

Press the **TIMER** button repeatedly while pressing the **SHIFT** button on the remote control so that "NO TIMER" is displayed on the display.

To restore the timer standby mode, press again to display ☉.

Using the unit while the timer is set

You can use the unit normally after setting the timer.

Before turning off the power, repeat step 6 to prepare the source, and adjust the volume and tone.

NOTE

- Timer play will not begin unless the power is turned off.
- Connected equipment cannot be turned on and off by the built-in timer of this unit. Use an external timer.

CD PLAYING
TIMER

En

SETTING THE SLEEP TIMER

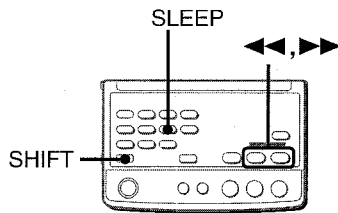

The unit can be turned off automatically at a specified time.

Use the remote control.

- 1 Press the **SLEEP** button while pressing the **SHIFT** button on the remote control.



- 2 Within 4 seconds, press the **◀◀** or **▶▶** button to specify the time until the power is turned off.

Each time the button is pressed, the time changes between 5 and 240 minutes in 5-minute steps.



Specified time

To check the time remaining until the power is turned off

Press the SLEEP button once while pressing the SHIFT button on the remote control. The remaining time is displayed for 4 seconds.

To cancel the sleep timer

Press the SLEEP button twice while pressing the SHIFT button on the remote control so that "NO SLEEP" is displayed.

CONNECTING OPTIONAL EQUIPMENT

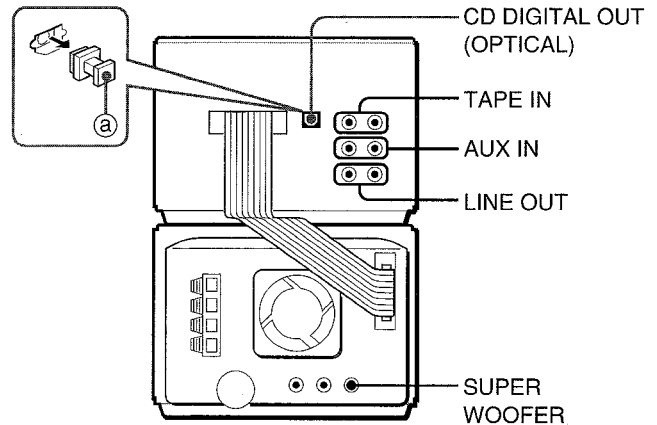

Refer to the operating instructions of the connected equipment for details.

- The connecting cords are not supplied. Obtain the necessary connecting cords.
- Consult your local Aiwa dealer for optional equipment.

TAPE IN JACKS

This system can input analog sound signals from a tape deck through these jacks.

Use a cable with RCA phono plugs to connect a tape deck.

NOTE

When using tape deck to record the sound of this system, connect the tape deck to the LINE OUT jacks (see page 15).

AUX IN JACKS

This system can input analog sound signals through these jacks. Use a cable with RCA phono plugs to connect audio equipment (turntables, LD players, VCRs, TV, etc.).

Connect the red plug to the R jack, and the white plug to the L jack.

When connecting a turntable

Use an Aiwa turntable equipped with a built-in equalizer amplifier.

CD DIGITAL OUT (OPTICAL) JACK

This system can output CD digital sound signals through this jack. Use an optical cable to connect digital audio equipment (digital amplifier, DAT deck, MD recorder, etc.).

Remove the dust cap **a** from the CD DIGITAL OUT (OPTICAL) jack. Then, connect an optical cable plug to the CD DIGITAL OUT (OPTICAL) jack.

When the CD DIGITAL OUT (OPTICAL) jack is not being used

Attach the supplied dust cap.

LINE OUT JACKS

This system can output analog sound signals for all functions through these jacks.

Use a cable with RCA phono plugs to connect audio equipment.

NOTE

Do not connect equipment to the LINE OUT jacks and AUX IN jacks simultaneously.

Otherwise, noise is generated and malfunctions may occur.

SUPER WOOFER JACK

Connect an optional powered sub woofer with a built-in-amplifier to the jack.

RECORDING THE SOUND USING EXTERNAL EQUIPMENT

To record the CD sound on an MD

Connect an MD recorder to the CD DIGITAL OUT (OPTICAL) jack.

Play back the CD to be recorded and start recording on the connected MD recorder.

To record the sound on a cassette tape

Connect a cassette deck to the LINE OUT jacks.

Play back the source to be recorded (CD or radio) and start recording on the connected cassette deck.

LISTENING TO EXTERNAL SOURCES

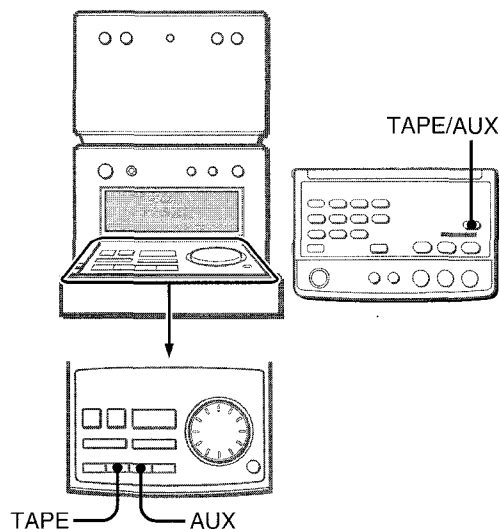

To play equipment connected to the TAPE IN jacks, press the TAPE button on the control panel.

To play equipment connected to the AUX IN jacks, press the AUX button on the control panel.

When using the remote control, press the TAPE/AUX button repeatedly until "TAPE" or "AUX" is displayed.

CARE AND MAINTENANCE

Occasional care and maintenance of the unit and the software are needed to optimize the performance of your unit.

To clean the cabinet

Use a soft and dry cloth.

If the surfaces are extremely dirty, use a soft cloth lightly moistened with mild detergent solution. Do not use strong solvents, such as alcohol, benzine or thinner as these could damage the finish of the unit.

Care of the units

- Do not give the units a strong shock ie. drop or hit.
- Do not use the units close to a strong magnetic field such as a television. Doing so may cause malfunctions.

Care of CDs

- When a disc becomes dirty, wipe the disc from the center out with a cleaning cloth.

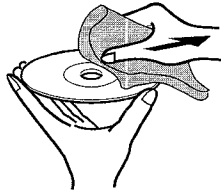

- After playing a disc, store the disc in its case. Do not leave the disc in places that are hot or humid.

TROUBLESHOOTING GUIDE

If the unit fails to perform as described in these Operating Instructions, check the following guide.

GENERAL

There is no sound.

- Is the AC cord connected properly?
- Is there a bad connection? (→ page 4)
- Was an incorrect function button pressed?

Sound is emitted from one speaker only.

- Is the other speaker disconnected?

Sound becomes inaudible suddenly.

- The protection circuit was activated due to an internal heat build-up. Turn off the power, make sure there is sufficient clearance behind the ventilation openings on the rear, and leave the system until it cools down.

An erroneous display or a malfunction occurs, or an error message appears.

- Reset the system as stated below.

TUNER SECTION

There is constant, wave-like static.

- Is the antenna connected properly? (→ page 5)
- Is the signal weak?
→ Connect an outdoor antenna.

The reception contains noise interferences or the sound is distorted.

- Is the system picking up external noise or multipath distortion?
→ Change the orientation of the antenna.
→ Move the system away from other electrical appliances.

CD PLAYER SECTION

The CD player does not play.

- Is the disc correctly inserted? (→ page 11)
- Is the disc dirty? (→ page 16)
- Is the lens affected by condensation?
→ Wait approximately one hour and try again.

To reset

If an unusual condition occurs in the display window, reset the system as follows.

- 1 Press the POWER button to turn off the power.
- 2 Press the POWER button to turn the power back on while pressing the ■ button. Everything stored in memory after purchase is canceled.

If the power cannot be turned off in step 1 because of a malfunction, reset by disconnecting the AC cord and repeat step 2.

SPECIFICATIONS

MAIN UNITS

FM tuner section

Tuning range	87.5 MHz to 108 MHz
Usable sensitivity (IHF)	13.2 dBf
Antenna terminals	75 ohms (unbalanced)

AM tuner section

Tuning range	530 kHz to 1710 kHz (10 kHz step) 531 kHz to 1602 kHz (9 kHz step)
Usable sensitivity	350 μ V/m
Antenna	Loop antenna

Amplifier section

Power output	16 watts per channel, Min. RMS at 8 ohms, from 60 Hz to 20 kHz, with no more than 1% Total Harmonic Distortion
Total harmonic distortion	0.1 % (10 W, 1 kHz, 8 ohms, DIN AUDIO)
Inputs	TAPE IN: 500 mV AUX IN: 500 mV
Outputs	SUPER WOOFER: 1.7 V SPEAKERS: accept speakers of 8 ohms or more LINE OUT: 340 mV PHONES (stereo minijack): accepts headphones of 32 ohms or more

Compact disc player section

Laser	Semiconductor laser ($\lambda = 780$ nm)
D-A converter	1 bit dual
Signal-to-noise ratio	85 dB (1 kHz, 0 dB)
Harmonic distortion	0.05 % (1 kHz, 0 dB)
Wow and flutter	Unmeasurable

SPEAKER SYSTEM

Cabinet type	2 way, bass reflex (magnetic shielded type)
Speakers	Woofer: 100 mm (4 inches) cone type Tweeter: 25 mm (1 inch) cone type
Impedance	8 ohms
Output sound pressure level	87 dB/W/m
Dimensions (W \times H \times D)	140 \times 202 \times 190 mm (5 $\frac{3}{4}$ \times 8 \times 7 $\frac{1}{2}$ inches)
Weight	1.9 kg (4 lb. 3 oz)

General

Power requirements	120 V AC, 60 Hz
Power consumption	40 W
Dimensions (W \times H \times D)	CD player unit 144 \times 101.5 \times 176.1 mm (5 $\frac{3}{4}$ \times 4 \times 7 inches) Tuner/amplifier unit 144 \times 101.5 \times 208 mm (5 $\frac{3}{4}$ \times 4 \times 8 $\frac{1}{4}$ inches)
Weight	CD player unit 0.88 kg (1 lb. 15 oz) Tuner/amplifier unit 2.4 kg (5 lb. 5 oz)

Specifications and external appearance are subject to change without notice.

BBE SYSTEM

The word "BBE" and the "BBE symbol" are trademarks of BBE Sound, Inc.

Under license from BBE sound, Inc.

COPYRIGHT

Please check the laws on copyright relating to recordings from discs, radio or external tape for the country in which the machine is being used.

NOTE

This equipment has been tested and found to comply with the limits for a Class B digital device, pursuant to Part 15 of the FCC Rules. These limits are designed to provide reasonable protection against harmful interference in a residential installation. This equipment generates, uses, and can radiate radio frequency energy and, if not installed and used in accordance with the instructions, may cause harmful interference to radio communications. However, there is no guarantee that interference will not occur in a particular installation. If this equipment does cause harmful interference to radio or television reception, which can be determined by turning the equipment off and on, the user is encouraged to try to correct the interference by one or more of the following measures:

- Reorient or relocate the receiving antenna.
- Increase the separation between the equipment and receiver.
- Connect the equipment into an outlet on circuit different from that to which the receiver is connected.
- Consult the dealer or an experienced radio/TV technician for help.

CAUTION

Modifications or adjustments to this product, which are not expressly approved by the manufacturer, may void the user's right or authority to operate this product.

PARTS INDEX

Instructions about each part on the main unit or remote control are indicated on the pages shown below.

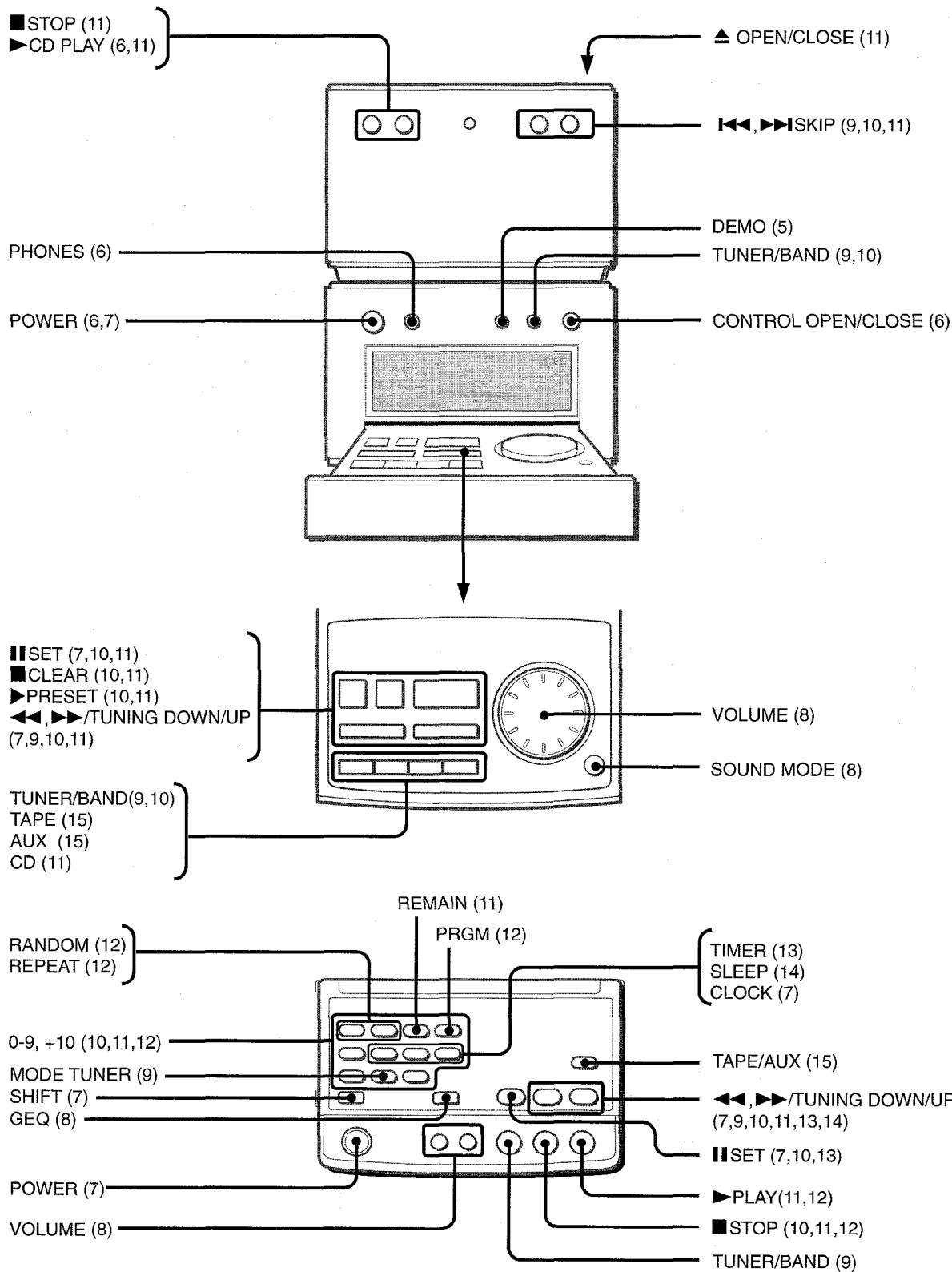

ADVERTENCIA

PARA REDUCIR EL RIESGO DE INCENDIOS O DESCARGAS ELÉCTRICAS, NO EXPONGA ESTE APARATO A LA LLUVIA NI A LA HUMEDAD.

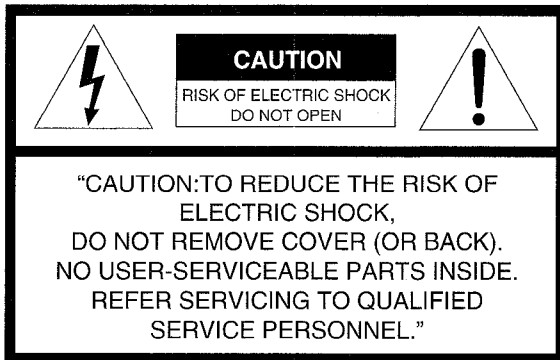

Explicación de los símbolos gráficos:

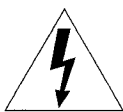

El símbolo del rayo con punta de flecha dentro de un triángulo equilátero tiene como fin alertar al usuario de la presencia de un "voltaje peligroso" sin aislar en el interior de la estructura de la unidad y que puede tener la magnitud suficiente como para constituir un riesgo de descarga eléctrica para las personas.



El signo de exclamación situado en el interior de un triángulo equilátero tiene como fin alertar al usuario de la presencia de instrucciones de operación y mantenimiento (servicio) importantes en la documentación que acompaña al aparato.

PRECAUCIONES

Lea cuidadosamente y en su entera comprensión el Manual de Instrucciones antes de utilizar la unidad. Asegúrese de guardar el Manual de Instrucciones para utilizarlo como referencia en el futuro. Deberán cumplirse estrictamente todas las advertencias y precauciones del Manual de Instrucciones y de la unidad, así como las sugerencias de seguridad mencionadas a continuación.

Instalación

- 1 **Agua y humedad** — No utilice esta unidad cerca del agua, como al lado de una bañera, lavabo, una piscina, o similar.
- 2 **Calor** — No utilice esta unidad cerca de fuentes de calor, incluyendo salidas de aire caliente, estufas u otros aparatos que generen calor. Tampoco deberá someterse a temperaturas inferiores a 5°C ni superiores a 35°C.
- 3 **Superficie de montaje** — Sitúe la unidad sobre una superficie plana y nivelada.
- 4 **Ventilación** — La unidad deberá situarse en un lugar en el cual exista suficiente holgura a su alrededor para poder garantizar una ventilación adecuada. Deje una holgura de 10 cm desde la parte posterior y superior de la unidad y 5 cm desde cada lado a cualquier otro objeto.
 - No ponga la unidad sobre una cama, una alfombra o superficies similares que puedan obstruir las aberturas de ventilación.
 - No instale la unidad en una librería, mueble o estantería cerrada herméticamente donde la ventilación no sea la adecuada.
- 5 **Entrada de objetos y líquidos** — Tenga cuidado de que objetos y líquidos no entren en la unidad a través de las aberturas de ventilación.
- 6 **Estantes fijos y con ruedas** — Cuando coloque o monte la unidad en un estante fijo o con ruedas, tenga mucho cuidado al moverla a otro lugar. Las paradas repentinas, la fuerza excesiva y las superficies irregulares pueden hacer que la unidad o el estante con ruedas dé vuelta o se caiga.



- 7 **Condensación** — Puede formarse condensación en la lente del fonocaptor del reproductor de discos compactos cuando:
 - La unidad pase de un lugar frío a uno caliente.
 - El sistema de calefacción se acabe de encender.
 - La unidad se utilice en una habitación muy húmeda.
 - La unidad se enfríe mediante aire acondicionado.
 Esta unidad puede no funcionar debidamente cuando se forme condensación en su interior. En este caso, deje en reposo la unidad unas pocas horas y repita de nuevo la operación.
- 8 **Montaje en pared o techo** — No ha de montarse la unidad en una pared ni en el techo, a menos que se especifique lo contrario en el Manual de Instrucciones.

Energía Eléctrica

- 1 **Fuentes de alimentación** — Conecte solamente esta unidad a las fuentes de alimentación especificadas en el Manual de Instrucciones y como está marcado en la unidad.
- 2 **Polaridad** — Como medida de seguridad, algunas unidades están equipadas con enchufes de alimentación de CA que únicamente pueden ser insertados de una forma en la toma de corriente. Si es difícil o imposible insertar el enchufe CA en la toma, dé la vuelta al enchufe e inténtelo de nuevo. Si aún no resulta posible insertarlo en la toma, le rogamos que se dirija a un técnico de servicio cualificado para que inspeccione o cambie la toma. Para evitar obviar la función de seguridad del enchufe polarizado, no lo fuerce hacia el interior de la toma.
- 3 **Cable de alimentación de CA**
 - Cuando desconecte el cable de alimentación, tire del enchufe. No tire del propio cable.
 - Nunca manipule el enchufe con las manos mojadas ya que podría producirse un incendio o una descarga eléctrica.
 - Los cables de alimentación deberán colocarse de forma que no queden muy doblados, prensados y que nadie pueda pisarlos. Preste especial atención al cable que va de la unidad a la toma de corriente.
 - Evite sobrecargar los enchufes de CA y los cables de extensión más allá de su capacidad porque esto podría causar un incendio o una descarga eléctrica.
- 4 **Cable de extensión** — Para evitar una descarga eléctrica, no utilice un enchufe polarizado de CA con un cable de extensión, receptáculo u otra toma de corriente a menos que el enchufe polarizado pueda ser completamente insertado para prevenir la exposición de las clavijas del enchufe.
- 5 **Periodos de no utilización** — Desconecte el cable de alimentación de CA o el cable de batería del automóvil si la unidad no va a ser utilizada durante varios meses o más. Cuando el cable de alimentación esté conectado, por la unidad continuará circulando una pequeña cantidad de corriente, aunque la alimentación esté desconectada.

Antena Exterior

- 1 **Líneas de alimentación** — Cuando conecte una antena exterior, asegúrese de que está ubicada lejos de otros cables de alimentación.
- 2 **Toma a tierra de la antena exterior** — Asegúrese de que el sistema de la antena tenga una correcta toma a tierra para ofrecer protección contra inesperadas sacudidas de tensión descargas de voltaje inesperadas o acumulación de electricidad estática. El artículo 810 del National Electrical Code, ANSI-NFPA70, provee información sobre la forma adecuada de realizar una toma a tierra del poste, de la estructura de soporte y del cable conductor a la unidad de descarga de la antena, así como sobre el tamaño de la unidad de la toma a tierra, conexiones a las terminales de la toma a tierra y requisitos de las terminales de la toma a tierra.

Puesta a tierra de la antena según el Código Eléctrico Nacional

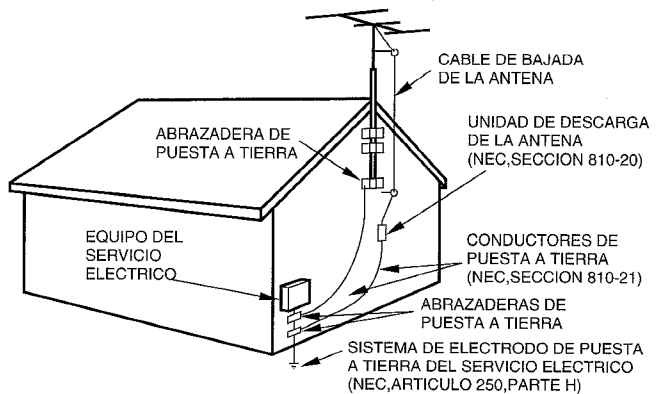

NEC(CODIGO ELECTRICO NACIONAL)

Mantenimiento

Limpie la unidad sólo como se recomienda en el Manual de Instrucciones.

Daños que necesitan ser reparados

Solicite que un técnico cualificado en reparaciones realice servicio en las unidades si:

- El cable de alimentación de CA o su enchufe están estropeados.
- Objetos extraños o líquido han entrado en la unidad.
- La unidad ha estado expuesta a la lluvia o al agua.
- La unidad no parece funcionar normalmente.
- La unidad muestra un cambio considerable en su funcionamiento.
- La unidad se ha caído o la caja se ha estropeado.

NO TRATE DE REPARAR LA UNIDAD USTED MISMO.

Bienvenido al Sistema Estéreo Aiwa

Enhorabuena por haber adquirido un sistema estéreo Aiwa. Para optimizar la función de este sistema, por favor tómese el tiempo para leer esta Manual de Instrucciones y familiarícese con los procedimientos de operación.

Verifique su sistema y los accesorios

Unidad reproductora de discos compactos

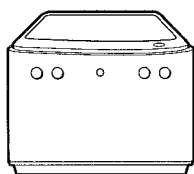

Altavoces (I,D)

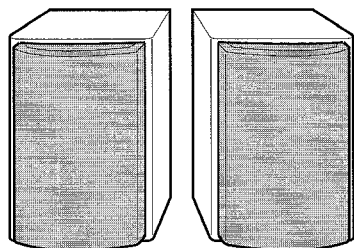

Unidad de radio/ amplificador

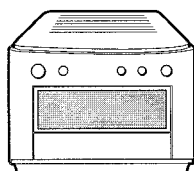

Mando a distancia

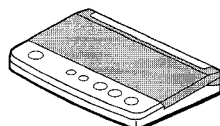

Antena AM

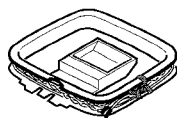

Antena FM

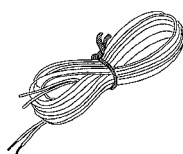

Manual de Instrucciones, etc.

Registro del propietario

Para su conveniencia, anote el número del modelo y de serie (los encontrará en la parte trasera del aparato) en el espacio propuesto más abajo. Por favor refiérase a ellos cuando contacte con su distribuidor Aiwa en caso de alguna dificultad.

Nº Modelo	Nº de Serie (Nº de Lote)
XR-M75U	

ÍNDICE

PREPARACIONES

PRECAUCIONES	2
CONEXIONES	4
ANTES DE LA OPERACIÓN	6
AJUSTE DEL RELOJ	7

SONIDO

AJUSTE DEL SONIDO	8
-------------------------	---

RECEPCIÓN DE RADIO

SINTONIZACIÓN MANUAL	9
PREAJUSTE DE EMISORAS	10

REPRODUCCIÓN DE DISCO COMPACTO

OPERACIÓN	11
-----------------	----

TEMPORIZADOR

REPRODUCCIÓN CON EL TEMPORIZADOR	13
CONFIGURACIÓN DEL TEMPORIZADOR DE APAGADO	14

OTRAS CONEXIONES

CONEXIÓN DE EQUIPO OPCIONAL	14
ESCUCHAR FUENTES EXTERNAS	15
GRABACIÓN DE SONIDO UTILIZANDO EQUIPO EXTERNO	15

GENERAL

CUIDADOS Y MANTENIMIENTO	16
SOLUCIÓN A PEQUEÑOS PROBLEMAS	16
ESPECIFICACIONES	17
ÍNDICE DE LAS PARTES	18

CONEXIONES

Antes de conectar el cable de alimentación de CA

La tensión nominal de su unidad, indicada en el panel posterior, es de 120 V CA. Compruebe que esta tensión coincide con la de la red local.

IMPORTANTE

- Conecte primero los altavoces, antenas y todos los demás equipos opcionales. Luego conecte el cable de alimentación de CA al final.
- No existen diferencias entre los altavoces frontales. Ambos altavoces pueden ser conectados como L (izquierdo) o R (derecho).

1 Coloque la unidad reproductora de discos compactos sobre la unidad radio/amplificador y conecte el conector del cable plano como se indica en la ilustración.

Observe que el conector puede enchufarse sólo en una dirección con el cable plano mirando a la derecha.

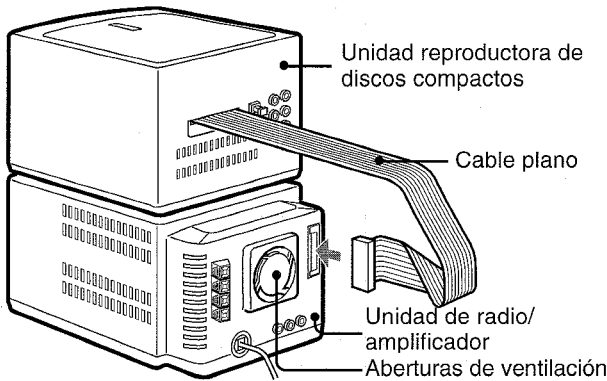

Después de enchufar el conector, deje una separación adecuada entre el cable plano y las aberturas de ventilación.

2 Conecte los cables de altavoz a la unidad de radio/amplificador.

El cable del altavoz derecho debe conectarse a la toma "R" y el cable del altavoz izquierdo a la toma "L".

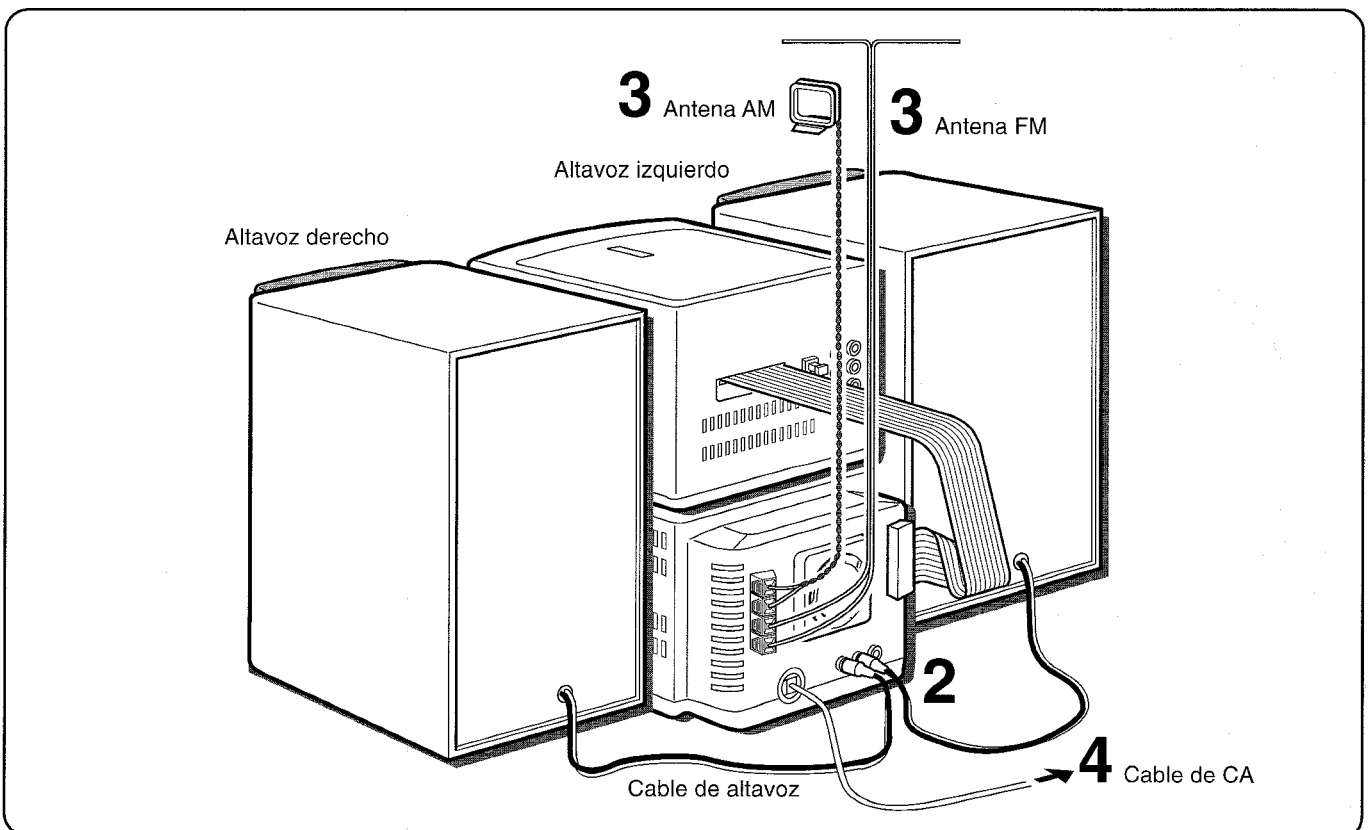
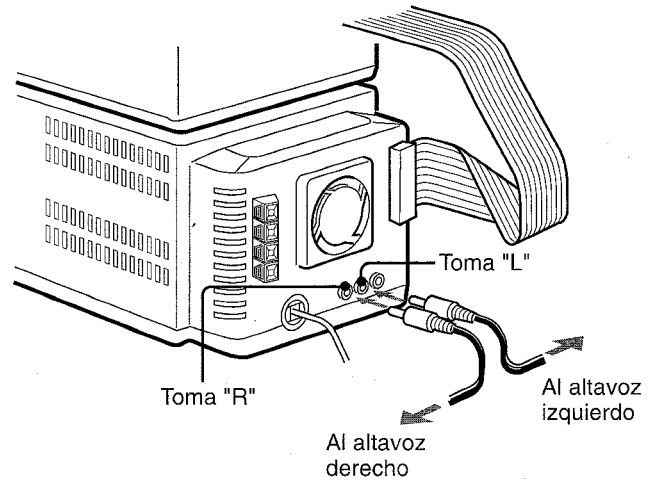

3 Conecte las antenas suministradas.

Conecte la antena de FM a las terminales de FM de 75 Ω y la antena de AM a las terminales de AM LOOP.

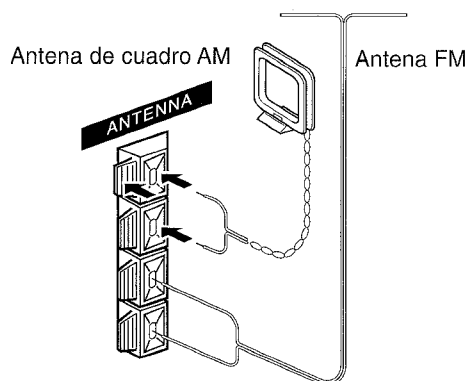

4 Conecte el cable de CA a una toma de CA.

Cuando se conecta el cable de CA por primera vez la pantalla demuestra las funciones del sistema. Cuando se activa la alimentación, la visualización de la demostración deja paso a la visualización de la operación. Cuando se desconecta la alimentación, se restaura el modo de demostración.

Para cancelar la demostración

Pulse el botón DEMO.
Para activarla, pulse de nuevo el botón DEMO.

Para poner la antena de AM sobre una superficie

Fije el gancho en la ranura.

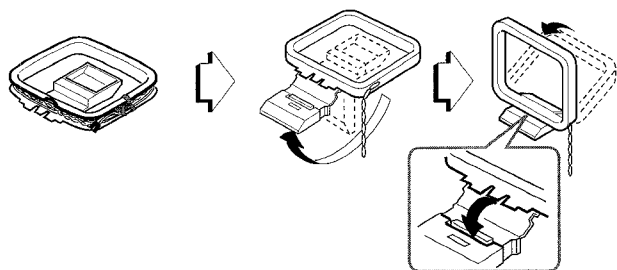

Para posicionar las antenas

Antena de entrada de señal de FM:

Extienda esta antena horizontalmente en forma de T y fije los extremos a la pared.

Antena de cuadro de AM:

Colóquela de forma que encuentre la mejor dirección.

NOTA

- No conecte altavoces a la unidad distintos a los que se han suministrado.
- No deje objetos que generen magnetismo cerca de los altavoces.
- No ponga la antena de FM cerca de objetos metálicos o rieles de cortinas.
- No ponga la antena de AM cerca de otros equipos opcionales, el propio sistema estéreo, el cable de alimentación de CA o los cables de los altavoces, ya que se captarán ruidos.
- No desbobine el cable de la antena de AM.

COLOCAR LAS DOS UNIDADES UNA AL LADO DE OTRA

También puede colocar las unidades del reproductor de discos compactos y de radio/amplificador una al lado de la otra. Usted elige.

En este caso, cerciórese de que el cable no obstruye las aberturas de ventilación, como se muestra más adelante. Deje siempre una separación adecuada entre el cable plano y las aberturas de ventilación.

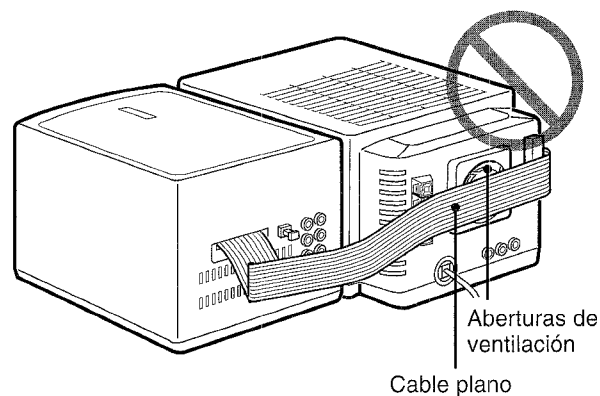

CONEXIÓN DE UNA ANTENA EXTERIOR

Para obtener la mejor recepción de FM se recomienda utilizar una antena exterior.

Conecte la antena exterior a las terminales FM de 75 Ω.

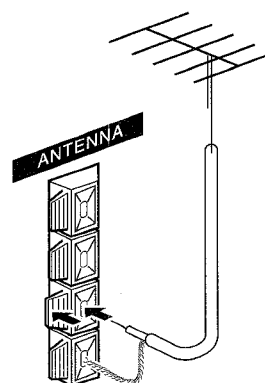

Para conectar otro equipo opcional → página 14.

ANTES DE LA OPERACIÓN

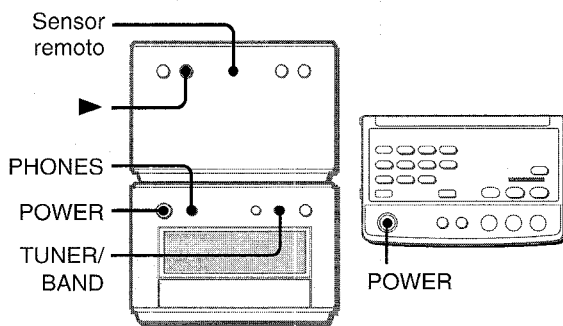

Para encender la unidad

Pulse el botón POWER.

Al pulsar el botón ► o el botón TUNER/BAND se enciende el aparato y comienza la reproducción de la fuente correspondiente (Función de Reproducción Directa).

Además realizar una eyección en el panel de control (véase la columna derecha) mientras el aparato está apagado también lo enciende.

Después del uso

Pulse el botón POWER para desconectar la alimentación. La pantalla pasará a ser la del reloj.

Uso de los auriculares

Conecte los auriculares a la toma PHONES con un miniconector estéreo (ø3,5 mm).

Mientras los auriculares estén conectados no saldrá sonido de los altavoces.

USO DEL PANEL DE CONTROL

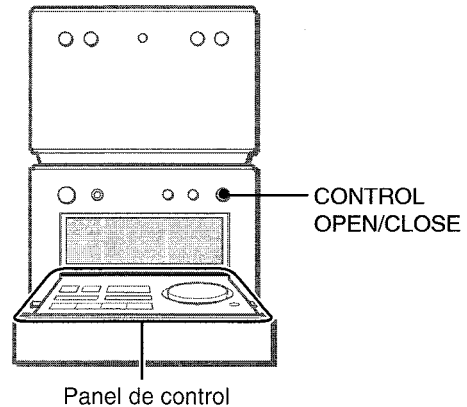

Para expulsar el panel de control

Pulse el botón CONTROL OPEN/CLOSE cuando la alimentación esté activada o desactivada. El panel de control saldrá expulsado.

Para cerrar el panel de control, pulse el botón otra vez.

Botones del panel de control

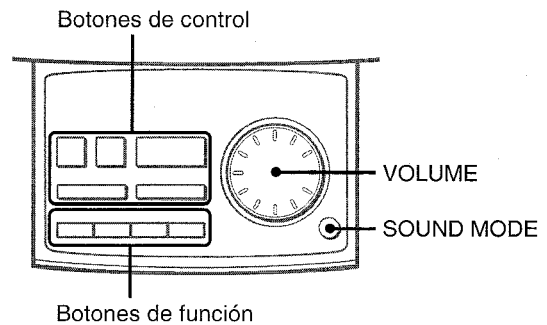

Los botones de función seleccionan la fuente a reproducir. Los botones de control le permiten controlar la reproducción de un disco compacto y sintonizar con la emisora de radio deseada. También existe un botón y un control en el panel de control que se utilizan para realizar ajustes al nivel del volumen y la calidad del sonido y ajustarlos a sus preferencias.

NOTA

El botón ► de la unidad reproductora de discos compactos inicia inmediatamente la reproducción del CD; es decir, pulsando el botón comienza la reproducción sin importar qué fuente esté seleccionada en ese momento.

USO DEL MANDO A DISTANCIA

Inserción de pilas

Quite la tapa de las pilas, ubicada en la parte trasera del mando a distancia, e inserte dos pilas de tamaño R03 (tamaño AAA).

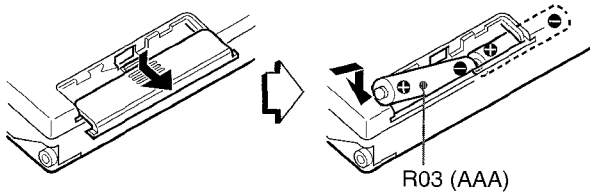

Cuándo reemplazar las pilas

La distancia máxima de operación entre el mando a distancia y el sensor de la unidad reproductora de discos compactos debería ser de 5 metros aproximadamente. Cuando disminuya esta distancia, reemplace las pilas por otras nuevas.

Cómo abrir y cerrar la tapa superior

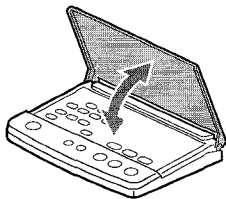

Utilización del mando a distancia

Algunas operaciones sólo pueden llevarse a cabo utilizando sólo los botones del mando a distancia, mientras que otras pueden realizarse utilizando los botones de las dos unidades principales así como los del mando a distancia.

Este manual de instrucciones describe claramente los botones disponibles para cada operación.

NOTA

- Si la unidad no va a utilizarse durante un largo periodo de tiempo, extraiga las pilas para evitar una posible fuga electrolítica.
- El mando a distancia puede no funcionar correctamente cuando:
 - La línea de visión entre el mando a distancia y el sensor remoto (vea la ilustración de la página anterior) sea expuesta a una luz intensa como la luz directa del sol.
 - Otros mandos a distancia (de un televisor, etc.) estén siendo utilizados cerca de esta unidad.

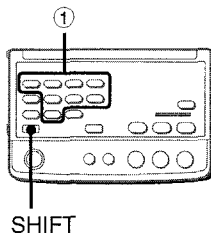

Uso del botón SHIFT

Los botones ① tienen dos funciones distintas. Una de las funciones está indicada en el botón mismo y la otra en la placa que hay sobre el botón.

Para usar la función del botón, simplemente púselo.

Para usar la función de la placa que hay sobre el botón, pulse el botón al mismo tiempo que pulsa el botón SHIFT.

AJUSTE DEL RELOJ

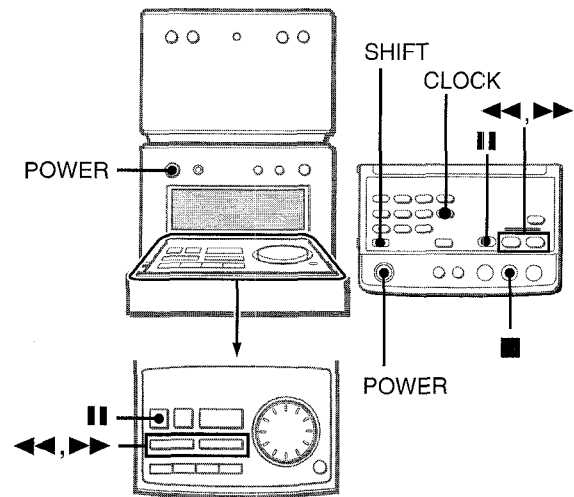

- 1 Pulse el botón **POWER** para conectar la alimentación.
- 2 Pulse el botón **CLOCK** mientras pulsa el botón **SHIFT** del mando a distancia.
- 3 Antes de que transcurran 4 segundos, pulse el botón **II**.
La hora parpadeará.



Para cambiar al estándar de 24 horas, pulse el botón ■.
Para volver a restaurar el estándar de 12 horas, pulse de nuevo el botón ■.

- 4 Pulse el botón ◀◀ o ▶▶ para designar la hora.
- 5 Pulse el botón **II** para establecer la hora.
La hora deja de parpadear y el minutero comienza a parpadear.
- 6 Pulse el botón ◀◀ o ▶▶ para designar el minuto.
- 7 Pulse el botón **II** para establecer los minutos y completar el ajuste de hora.
El minutero deja de parpadear en la pantalla y el reloj comienza desde 00 segundos.

Para visualizar la hora actual

Pulse el botón **CLOCK** mientras pulsa el botón **SHIFT** del mando a distancia. La hora se muestra durante 4 segundos.

Si la pantalla del reloj parpadea mientras la alimentación está desconectada

Esto se debe a una interrupción en el suministro de alimentación. Deberá resetearse la hora actual.

Si la alimentación se interrumpe durante más de unas 12 horas, deberán resetearse todos los ajustes almacenados en la memoria después de haber adquirido la unidad.

AJUSTE DEL SONIDO

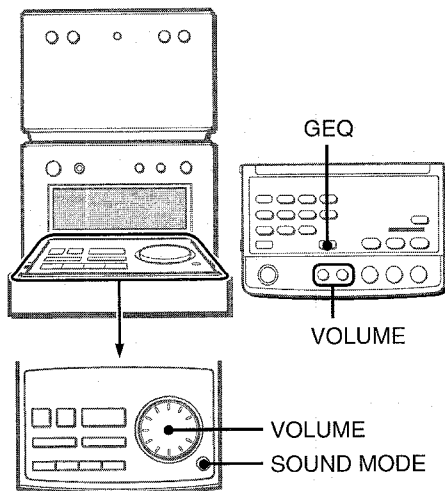

AJUSTE DEL VOLUMEN

Gire el dial selector **VOLUME** del panel de control, o pulse los botones de **VOLUME** del mando a distancia. El nivel del volumen será mostrado en la pantalla durante 4 segundos. Puede establecerse desde MIN (mínimo) a 49, y después a MAX (máximo). El volumen permanecerá en la memoria aún cuando la unidad sea apagada. Sin embargo, si se apaga la unidad habiendo establecido el volumen en más de 25, cuando encienda la unidad de nuevo se ajustará automáticamente a 25.

REALZAR SONIDOS AGUDOS

El sistema BBE mejora la claridad del sonido de altas frecuencias. Pulse el botón **SOUND MODE** repetidamente hasta que aparezca "BBE" en la pantalla. Después, gire control **VOLUME** hacia derecha o izquierda para seleccionar uno de los tres niveles, o la posición desactivada, antes de 4 segundos.

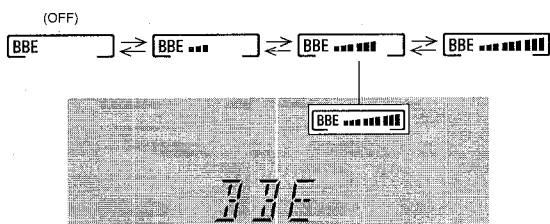

REALZAR SONIDOS GRAVES

El sistema T-BASS mejora el realismo del sonido de bajas frecuencias.

Pulse el botón **SOUND MODE** repetidamente hasta que aparezca "T-BASS" en la pantalla. Después, gire control **VOLUME** hacia derecha o izquierda para seleccionar uno de los tres niveles, o la posición desactivada, en 4 segundos.

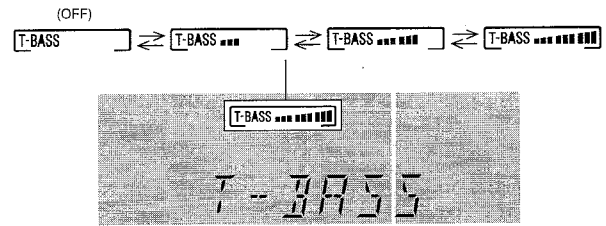

NOTA

Los sonidos de baja frecuencia pueden distorsionarse cuando se usa el sistema T-BASS para un disco en el cual el sonido de baja frecuencia original esté realzado. En este caso, cancele el sistema T-BASS.

EQ (ECUALIZADOR)

Esta unidad ofrece los tres tipos distintos siguientes.

- ROCK:** Sonido potente que realza los agudos y los graves.
- POP:** Más presencia de voces y en la gama de registro medio.
- JAZZ:** Frecuencias inferiores acentuadas para música tipo jazz.

Pulse el botón **SOUND MODE** repetidamente hasta que aparezca "EQ OFF" en la pantalla. después, gire control **VOLUME** hacia derecha o izquierda para seleccionar uno de los tres niveles, o la posición desactivada, antes de 4 segundos.

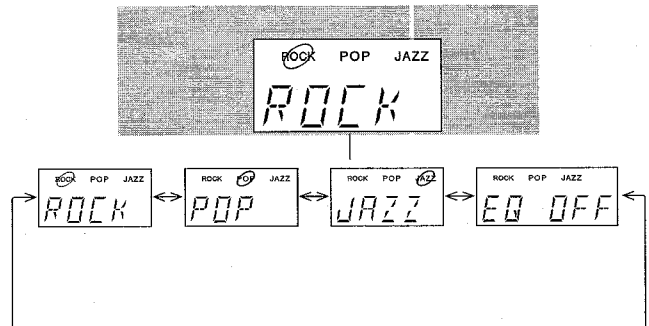

Al utilizar el mando a distancia, pulse el botón **GEQ** repetidamente.

AJUSTE DEL SONIDO DURANTE LA GRABACIÓN

La salida de volumen y tono de los altavoces o auriculares puede variarse libremente sin afectar al nivel de la grabación.

SINTONIZACIÓN MANUAL

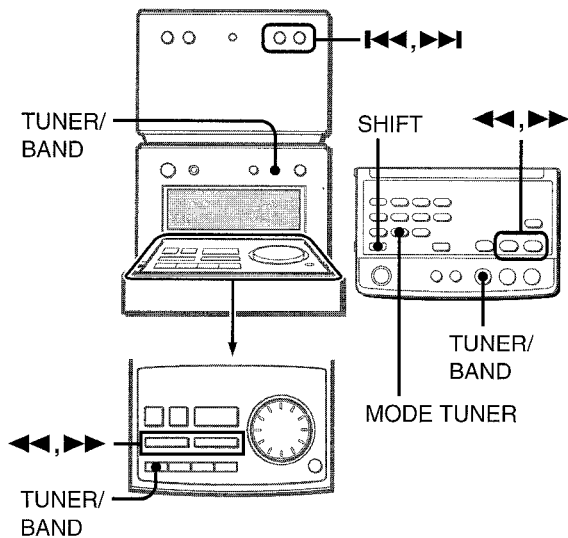

1 Pulse el botón TUNER/BAND repetidamente para seleccionar la banda deseada.

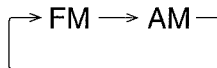

Si la alimentación está desconectada se recibirá la emisora previamente sintonizada (Función de Reproducción Directa).

2 Pulse el botón I◀◀ o ▶▶I (o el botón ◀◀ / ▶▶) para seleccionar una emisora.

Cada vez que se pulsa un botón, cambia la frecuencia. Cuando se recibe una emisora, aparece "TUNE" en pantalla por un momento. Durante la recepción de FM en estéreo, aparece ((◉)) en pantalla.



Para buscar rápidamente una emisora (Búsqueda Automática)

Mantenga pulsado el botón I◀◀ o ▶▶I (o el botón ◀◀ / ▶▶) hasta que el sintonizador empiece a buscar una emisora. Después de sintonizar una emisora, se detendrá la búsqueda. Para detener manualmente la Búsqueda Automática, pulse el botón I◀◀ o ▶▶I (o el botón ◀◀ / ▶▶).

- La Búsqueda Automática puede no detenerse en estaciones cuyas señales sean muy débiles.

Quando una emisión en FM estéreo contenga ruido

Pulse el botón MODE TUNER mientras pulsa el botón SHIFT del mando a distancia.

"MONO" aparecerá en la pantalla.

El ruido se reduce aunque la recepción sea monoaural.



Para restaurar la recepción estéreo, repita de nuevo lo anterior.

Para cambiar el intervalo de sintonización de AM

El ajuste por omisión del intervalo de sintonización de AM es de 10 kHz/paso. Si utiliza esta unidad en una zona en la cual el sistema de asignación de frecuencias sea de 9 kHz/paso, cambie el intervalo de sintonización.

Pulse el botón POWER mientras pulsa el botón TUNER/BAND. Para resetear el intervalo, repita este procedimiento.

NOTA

Cuando se cambie el intervalo de sintonización de AM, (consulte "PREAJUSTE DE EMISORAS"), se borrarán todas las presintonías. Las presintonías tendrán que ajustarse de nuevo.

SONIDO RECEPCIÓN DE RADIO

E

PREAJUSTE DE EMISORAS

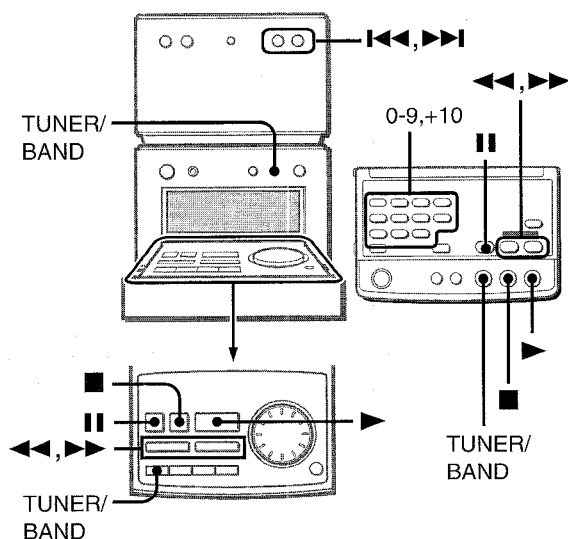

La unidad puede memorizar un total de 32 emisoras. Cuando se memoriza una emisora, a esa emisora se le asignará un número de preajuste. Utilice el número de preajuste para sintonizar directamente una presintonía.

1 Pulse el botón TUNER/BAND para seleccionar una banda. Presione después el botón I◀◀ o ▶▶I (o el botón ◀◀ / ▶▶) para seleccionar una emisora.

2 Pulse el botón II para memorizar la emisora.

A las emisoras de cada banda se les asigna un número de preajuste en orden consecutivo empezando por el 1.

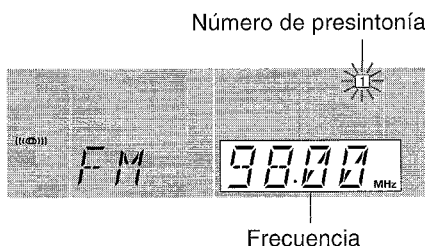

3 Repita los pasos 1 y 2.

NOTA

Cada banda puede almacenar un total máximo de 16 presintonías.

SINTONIZACIÓN MEDIANTE NÚMERO DE PREAJUSTE

1 Pulse el botón TUNER/BAND para seleccionar una banda.

2 Pulse los botones numéricos del mando a distancia para seleccionar un número de preajuste.

Ejemplo:

Para seleccionar el número de preajuste 15, pulse los botones +10 y 5.

Para seleccionar el número de preajuste 10, pulse los botones +10 y 0.

Otro método para sintonizar una presintonía

Pulse el botón TUNER/BAND para seleccionar una banda.

Tras ello pulse el botón ►.

Cada vez que se pulse el botón, se selecciona la emisora con el siguiente número más alto.

Para borrar una presintonía.

Seleccione el número de presintonía de la emisora que desee borrar. Tras ello, pulse el botón ■ y el botón II antes de que transcurran 4 segundos.

Los números de presintonía del resto de las emisoras con numeraciones más altas disminuyen en una unidad.

OPERACIÓN

RECEPCIÓN DE RADIO
REPRODUCCIÓN DE CD

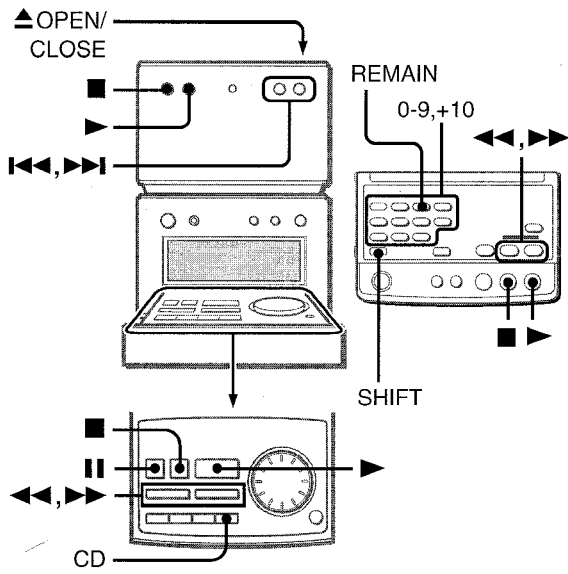

Para detener la reproducción, pulse el botón ■.
 Para hacer una pausa pulse el botón II. Para reanudar la reproducción, púlselo de nuevo.
 Para buscar un punto particular durante la reproducción, mantenga pulsado el botón I◀◀ o ▶▶ (o el botón ◀◀ / ▶▶) y suéltelo en el punto deseado.
 Para saltar hasta el principio de una pista durante la reproducción, pulse repetidamente el botón I◀◀ o ▶▶ (o el botón ◀◀ / ▶▶). El sistema salta hacia adelante con el botón ▶▶ y hacia atrás con el I◀◀.
 Para extraer el disco, detenga la reproducción y pulse el botón ▲ OPEN/CLOSE.

Otros métodos para comenzar la reproducción
 Pulse el botón CD del panel de control, introduzca un disco, y seguidamente pulse el botón ▶.

Pantalla de visualización en modo de parada

Calendario musical (sólo se visualizarán las primeras 16 pistas)

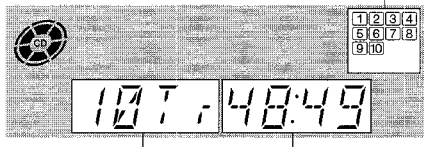

Número total de pistas Tiempo de reproducción total

INTRODUCCIÓN DE UN DISCO

- 1 Pulse el botón ▲ OPEN/CLOSE para abrir la tapa del compartimento del disco.
- 2 Introduzca un disco con el lado de la etiqueta mirando hacia arriba.

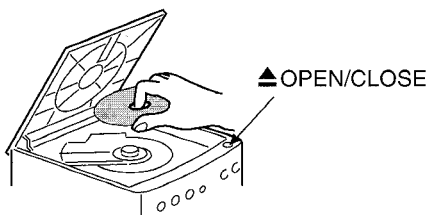

- 3 Pulse el botón ▲ OPEN/CLOSE otra vez para cerrar la tapa del compartimento del disco.

Precaución
 Asegúrese de no poner los dedos en el compartimento del disco mientras la tapa del mismo se está cerrando.

Comenzar la reproducción cuando la alimentación esté desconectada (Función de reproducción directa)
 Pulse el botón ▶ panel frontal. Se conecta la alimentación y comienza la reproducción del disco introducido.

Para comprobar el tiempo restante
 Pulse el botón REMAIN mientras pulsa el botón SHIFT del mando a distancia durante la reproducción. Se mostrará el tiempo que falta hasta que se termine la reproducción de todas las pistas. Para restaurar la visualización del tiempo de reproducción, repita lo anterior.

Selección de una pista con el mando a distancia
 Pulse los botones numerados y el botón +10 para seleccionar una pista.
 Ejemplo:
 Para seleccionar la pista 25, pulse los botones +10, +10 y 5.
 Para seleccionar la pista 10, pulse los botones +10 y 0.
 La pista seleccionada comienza a sonar y la reproducción continúa hasta el final del disco.

REPRODUCCIÓN DE UN DISCO

Introduzca un disco.
Pulse el botón ▶ del panel frontal.
 Inmediatamente se inicia la reproducción del CD introducido comenzando por la primera pista, sin importar qué fuente de música se esté seleccionado en estos momentos.

NOTA

- No utilice discos compactos con forma irregular (ejemplo: con forma de corazón, octogonales, etc.). Podría dar lugar a un funcionamiento defectuoso.
- No introduzca más de un disco compacto en el compartimento de discos.

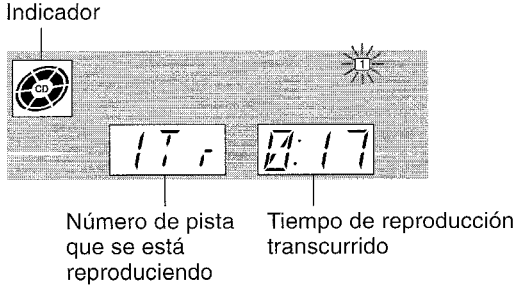

El indicador gira mientras se está reproduciendo el disco.

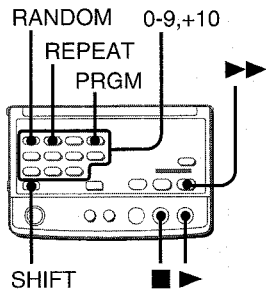

REPRODUCCIÓN ALEATORIA

Todas las pistas del disco pueden reproducirse de forma aleatoria.

Pulse el botón RANDOM mientras pulsa el botón SHIFT del mando a distancia.

"RANDOM" aparece en la pantalla.

Para cancelar la reproducción aleatoria, repita lo anterior.

NOTA

- Aunque se pulse el botón ◀ una pista previamente reproducida no podrá ser omitida. La unidad volverá solamente al principio de la pista actual.
- Cuando selecciona una pista con los botones numerados del mando a distancia durante el modo de reproducción aleatoria, la pista seleccionada comienza a sonar y se cancela el modo aleatorio.

REPRODUCCIÓN REPETIDA

Una o todas las pistas pueden ser reproducidas repetidamente.

Al pulsar el botón SHIFT, pulse el botón REPEAT repetidamente en el mando a distancia.

"1" aparece en pantalla cuando se selecciona la repetición de reproducción de una única pista y "☞" aparece cuando se selecciona la reproducción repetida de todas las pistas.

Para cancelar la reproducción repetida, repita lo anterior.

Repetición de reproducción aleatoria

Active en primer lugar el modo de reproducción aleatoria pulsando el botón RANDOM mientras pulsa simultáneamente el botón SHIFT del mando a distancia. Seguidamente pulse el botón REPEAT mientras pulsa el botón SHIFT para que "☞" se ilumine.

REPRODUCCIÓN PROGRAMADA

Se podrán programar hasta 32 pistas del disco introducido. Utilice el mando a distancia.

1 Pulse el botón PRGM mientras pulsa el botón SHIFT en el modo de parada.

"PRGM" aparece en la pantalla.

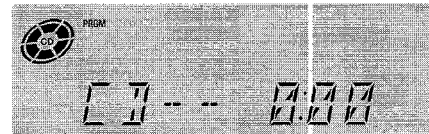

2 Pulse los botones numerados y el botón +10 para programar una pista.

Ejemplo:

Para seleccionar la pista 12, pulse los botones +10 y 2.

Para seleccionar la pista 20, pulse los botones +10, +10 y 0.

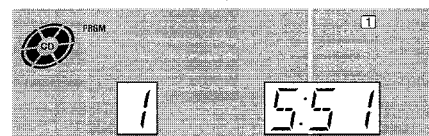
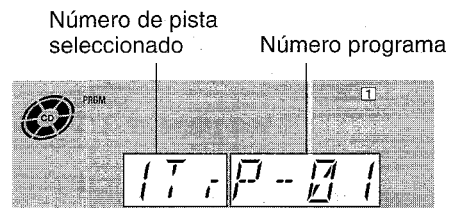

Número de pista seleccionado

Número programa

Número total de pistas seleccionadas

Tiempo total de reproducción de las pistas seleccionadas

3 Repita el paso 2 para programar otras pistas.

4 Pulse el botón ▶ para comenzar la reproducción.

Para repetir la reproducción programada

Después de programar las pistas deseadas, pulse el botón REPEAT repetidamente mientras pulsa el botón SHIFT del mando a distancia de manera que aparezca "☞" en pantalla. Después comience la reproducción programada.

Para comprobar el programa

Cada vez que se pulsa el botón ▶▶ en modo de parada, se mostrará un número de pista y número de programa.

Para borrar el programa

Pulse el botón ■ en modo de parada.

Para añadir pistas al programa

Antes de la reproducción, repita el paso 2. La pista se programará después de la última pista.

Para cambiar pistas programadas

Borre el programa y repita todos los pasos otra vez.

NOTA

Durante la reproducción programada, los botones numerados y los botones REMAIN, RANDOM, no funcionan.

REPRODUCCIÓN CON TEMPORIZADOR

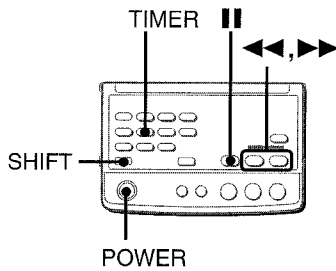

La unidad puede activarse a una hora específica cada día con el temporizador integrado. Cerciérese de que el reloj está ajustado a la hora correcta. (Véase la página 7).

Use el mando a distancia.

- 1 Pulse el botón TIMER repetidamente mientras pulsa el botón SHIFT del mando a distancia hasta que ☉ aparezca en pantalla.**



- 2 Antes de que transcurran 4 segundos, pulse el botón II.**

La hora parpadeará.



NOTA

Si no pulsa el botón II antes de que transcurran 4 segundos, podría comenzar otra operación.

- 3 Designe la hora de la activación del temporizador pulsando el botón ◀◀ o ▶▶, y pulse el botón II. Repita la operación para designar los minutos de la activación del temporizador.**

- 4 Pulse el botón ◀◀ o ▶▶ para seleccionar una fuente para la reproducción con temporizador y tras ello presione el botón II.**

Para escuchar una emsión radiofónica, seleccione "FM" o "AM".

Puede cambiar la emisora posteriormente, en el paso 6.

Para escuchar equipo conectado a las tomas TAPE IN, seleccione "TAPE".

Para escuchar equipo conectado a las tomas AUX IN, seleccione "AUX".

- 5 Seleccione la duración para el periodo activado por temporizador con el botón ◀◀ o ▶▶, y pulse el botón II.**

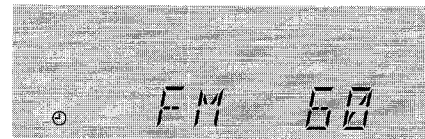

La duración para el periodo activado por temporizador puede establecerse entre 5 y 240 minutos en pasos de 5 minutos.

- 6 Prepare la fuente y la fuente.**

Para escuchar un disco compacto, inserte el disco.

Para escuchar una emisión de radio, seleccione la banda deseada y sintonícela.

Para escuchar equipo conectado, configure el temporizador de la fuente conectada (mediante un temporizador externo) y prepárelo para la reproducción.

- 7 Pulse el botón POWER para apagar el sistema después de ajustar el volumen y el tono.**

☉ permanece en la pantalla después de apagar la alimentación (modo de standby del temporizador).



Cuando se alcanza la hora de activación del temporizador, el sistema se enciende y comienza la reproducción de la fuente seleccionada.

Si el nivel de volumen se había ajustado a más de 25 cuando se apagó la alimentación, automáticamente se ajusta a 25 cuando el temporizador enciende la unidad.

Para comprobar la fuente y hora especificados

Pulse el botón TIMER mientras pulsa el botón SHIFT del mando a distancia. El nombre de la fuente seleccionada, la hora de activación del temporizador y la duración del periodo activado por temporizador aparecen en pantalla durante 4 segundos.

Para cancelar temporalmente el modo de espera del temporizador

Pulse el botón TIMER repetidamente mientras pulsa el botón SHIFT del mando a distancia hasta que "NO TIMER" aparezca en la pantalla.

Para restaurar el modo de espera del temporizador, pulse de nuevo para que se vea ☉.

Uso de la unidad mientras el temporizador está configurado

Puede utilizar la unidad con normalidad después de haber ajustado el temporizador.

Antes de apagar la alimentación, repita el paso 6 para preparar la fuente y la fuente de grabación, y ajuste el volumen y el tono.

NOTA

- La reproducción con temporizador no comenzará a menos que la alimentación esté apagada.
- El temporizador integrado de esta unidad no puede apagar y encender el equipo conectado. Utilice un temporizador externo.

CONFIGURACIÓN DEL TEMPORIZADOR DE APAGADO

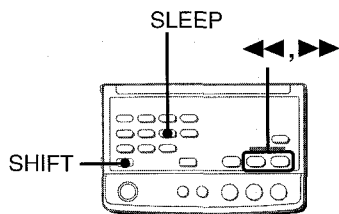

La unidad puede apagarse automáticamente a una hora especificada.

Use el mando a distancia.

1 Pulse el botón SLEEP mientras pulsa el botón SHIFT del mando a distancia.



2 Antes de que transcurran 4 segundos, pulse el botón ◀◀ o ▶▶ para especificar la hora hasta la cual la alimentación estará apagada.

Cada vez que se pulsa el botón, la hora cambia entre 5 y 240 minutos en pasos de 5 minutos.



Tiempo especificado

Para comprobar el tiempo restante hasta que se apague la alimentación

Pulse el botón SLEEP una vez mientras pulsa el botón SHIFT del mando a distancia. El tiempo restante aparece en pantalla durante 4 segundos.

Para cancelar el temporizador de apagado

Pulse el botón SLEEP dos veces mientras pulsa el botón SHIFT del mando a distancia hasta que aparezca "NO SLEEP" en pantalla.

CONEXIÓN DE EQUIPO OPCIONAL

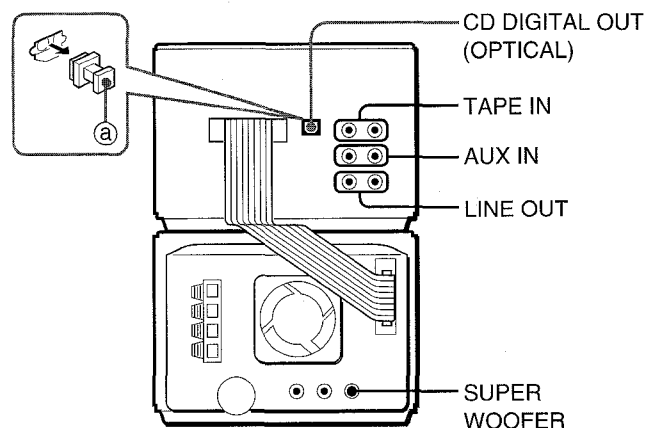

Para más detalles consulte las instrucciones de operación del equipo conectado.

- Los cables conectores no se suministran. Obtenga los cables conectores necesarios.
- Si desea adquirir equipo opcional, consulte con su concesionario local de Aiwa.

TOMAS TAPE IN

Este sistema puede introducir señales de sonido analógicas a través de estas tomas desde la pletina de una cinta.

Utilice un cable con conectores RCA para conectar la pletina de una cinta.

NOTA

Cuando use la pletina de una cinta para grabar el sonido proveniente de este sistema, conecte la pletina de la cinta a las tomas LINE OUT (véase página 15).

TOMAS AUX IN

En este sistema pueden introducirse señales de sonido analógicas a través de estas tomas.

Utilice un cable con conectores RCA para conectar equipo de audio (giradiscos, reproductores de discos láser, VCRs, TV, etc.). Conecte el conector rojo a la toma R y el conector blanco a la toma L.

Al conectar un giradiscos

Utilice un giradiscos Aiwa equipado con un amplificador ecualizador integrado.

TOMA CD DIGITAL OUT (OPTICAL)

Este sistema puede es capaz de proporcionar una salida digital a través de esta toma. Use un cable óptico para conectar equipo audio digital (como p. ej. un amplificador digital, una platina DAT, una grabadora de minidiscos, etc).

Quite la caperuza antipolvo (a) de la toma CD DIGITAL OUT (OPTICAL). Tras ello, conecte un conector óptico a la toma CD DIGITAL OUT (OPTICAL).

Cuando no se utilice la toma CD DIGITAL OUT (OPTICAL).

Vuelva a colocar la caperuza antipolvo.

TOMAS LINE OUT

Este sistema puede dar salida a señales de sonido analógicas para todas las funciones a través de estas tomas. Utilice un cable con conectores RCA para conectar el equipo de audio.

NOTA

No conecte equipo a las tomas LINE OUT y AUX IN simultáneamente.

De lo contrario, se genera ruido y pueden darse funcionamientos defectuosos.

TOMA PARA REALZADOR DE GRAVES

Conecte un realzador de graves con alimentación opcional a la toma con amplificador incorporado.

ESCUCHAR FUENTES EXTERNAS

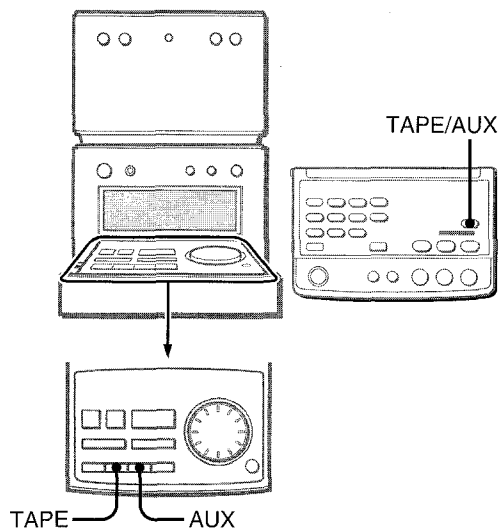

Para reproducir equipo conectado a las tomas TAPE IN, pulse el botón TAPE del panel de control.

Para reproducir equipo conectado a las tomas AUX IN, pulse el botón AUX del panel de control.

Cuando utilice el mando a distancia, pulse el botón TAPE/AUX repetidamente hasta que aparezca "TAPE" o "AUX" en pantalla.

GRABACIÓN DE SONIDO UTILIZANDO EQUIPO EXTERNO

Para grabar un disco compacto en un minidisco

Conecte la grabadora de minidiscos a la toma CD DIGITAL OUT (OPTICAL).

Realice la reproducción del disco compacto que desee grabar e inicie la grabación en la grabadora de minidiscos conectada.

Para grabar en una cinta

Conecte un aparato con pletina de cintas a las tomas LINE OUT. Realice la reproducción del sonido a grabar (CD o radio) e inicie la reproducción en la unidad con pletina de cintas.

CUIDADOS Y MANTENIMIENTO

Para optimizar el rendimiento de su unidad se requieren unos cuidados y un mantenimiento ocasionales de la unidad y del software.

Para limpiar la caja

Utilice un paño seco y suave.

Si las superficies están extremadamente sucias, utilice un paño suave ligeramente humedecido con una solución de detergente suave. No utilice disolventes fuertes, tales como alcohol, bencina o diluyente ya que éstos podrían dañar el acabado de la unidad.

Cuidado de las unidades

- No someta a las unidades a fuertes sacudidas, como, por ejemplo, golpes o caídas.
- No utilice las unidades cerca de un campo magnético fuerte como el de un televisor. El hacerlo así puede ocasionar funcionamientos defectuosos.

Cuidado de los discos compactos

- Cuando se ensucie un disco, límpielo pasando un paño de limpieza desde el centro hacia afuera.

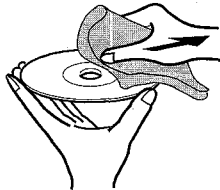

- Después de reproducir un disco, guárdelo en su caja. No deje los discos en lugares calientes o húmedos.

SOLUCIÓN A PEQUEÑOS PROBLEMAS

Si la unidad no funciona como se describe en este Manual de Instrucciones, compruebe la guía siguiente:

GENERALIDADES

No hay sonido.

- ¿Está bien conectado el cable de alimentación de CA?
- ¿Hay alguna conexión mal hecha? (→ página 4)
- ¿Se ha pulsado algún botón de funciones incorrecto?

Sólo sale sonido de un altavoz.

- ¿Está el otro altavoz desconectado?

El sonido deja de ser audible de repente.

- Se ha activado el circuito de protección debido a una acumulación interna de calor. Apague el aparato, cerciórese de que existe suficiente holgura detrás de las aberturas de ventilación de la parte trasera y no vuelva a poner en marcha el sistema hasta que se enfríe.

Ocurre un error en la pantalla o un mal funcionamiento, o aparece un mensaje de error.

- Ajuste de nuevo la unidad como se menciona más adelante.

SECCIÓN DEL SINTONIZADOR

Hay un ruido de estática constante en forma de onda.

- ¿Está conectada correctamente la antena? (→ página 5)
- ¿Es débil la señal?
 - Conecte una antena exterior.

La recepción contiene interferencias o el sonido está distorsionado.

- ¿Capta el sistema ruidos externos o distorsión de múltiples trayectorias?
 - Cambie la orientación de la antena.
 - Separe la unidad de otros aparatos eléctricos.

SECCIÓN DEL REPRODUCTOR DE DISCOS COMPACTOS

El reproductor de discos compactos no puede reproducir.

- ¿Está bien insertado el disco? (→ página 11)
- ¿Está sucio el disco? (→ página 16)
- ¿Afecta la condensación a la lente?
 - Espere una hora aproximadamente y pruebe otra vez.

Reajuste

Si se diera una condición inusual en la pantalla de visualización, vuelva a ajustar el sistema de la siguiente manera.

- 1 Pulse el botón POWER para apagar la alimentación.
- 2 Pulse el botón POWER para volver a conectar la alimentación mientras pulsa el botón ■. Todo lo almacenado en memoria después de la compra se borra.

Si no puede apagarse la alimentación en el paso 1 debido a un funcionamiento defectuoso, reajuste desconectando el cable de CA y repita el paso 2.

ESPECIFICACIONES

UNIDADES PRINCIPALES

Sección de

sintonizador de FM

Rango de sintonización	87,5 MHz a 108 MHz
Sensibilidad útil (IHF)	13,2 dBf
Terminales de antena	75 ohmios (desequilibrados)

Sección de

sintonizador de AM

Rango de sintonización	530 kHz to 1710 kHz (pasos de 10 kHz) 531 kHz to 1602 kHz (pasos de 9 kHz)
Sensibilidad utilizable	350 μ V/m
Antena	Antena de cuadro

Sección del amplificador

Salida de potencia	16 vatios por canal, Mín. RMS a 8 ohmios, desde 60 Hz a 20 kHz, con no más del 1% de Distorsión Total Armónica
Distorsión Total Armónica	0,1 % (10 W, 1 kHz, 8 ohmios, DIN AUDIO)
Entradas	TAPE IN: 500 mV AUX IN: 500 mV
Salidas	SUPER WOOFER: 1,7 V SPEAKERS: acepta altavoces de 8 ohmios o más LINE OUT: 340 mV PHONES (minitoma estéreo): acepta auriculares de 32 ohmios o más

Sección de reproducción de discos compactos

Láser	Láser semiconductor ($\lambda = 780$ nm)
Convertidor D-A	Dual 1 bit
Relación señal a ruido	85 dB (1 kHz, 0 dB)
Distorsión armónica	0,05 % (1 kHz, 0 dB)
Fluctuación y trémolo	Inmensurable

SISTEMA DE ALTAVOCES

Tipo caja	2 vías, reflejo de bajos (tipo protegido contra el magnetismo)
Altavoces	Altavoz de graves: 100 mm tipo cono Altavoz de agudos: 25 mm tipo cono
Impedancia	8 ohmios
Nivel de presión sonido de salida	87 dB/W/m
Dimensiones (An x A x P)	140 x 202 x 190 mm
Peso	1,9 kg

General

Requisitos de alimentación	120 V AC, 60 Hz
Consumo de potencia	40 W
Dimensiones (An x A x P)	Unidad reproductora de CDs 144 x 101,5 x 176,1 mm Unidad sintonizador/amplificador 144 x 101,5 x 208 mm
Peso	Unidad reproductora de CDs 0,88 kg Unidad sintonizador/amplificador 2,4 kg

Las especificaciones y la apariencia externa pueden ser sometidos a cambios sin previo aviso.

BBE SYSTEM

La palabra "BBE" y el "símbolo BBE" son marcas registradas de BBE Sound, Inc.

Bajo licencia de BBE Sound, Inc.

COPYRIGHT

Le rogamos que compruebe las leyes sobre derechos de autor en relación a grabaciones de discos, radio o cintas externas del país en el que se esté utilizando la máquina.

NOTA

Este equipo ha sido puesto a prueba y se encontró que cumple con los límites para un aparato de la Clase B digital, según la Parte 15 de las Regulaciones FCC. Estos límites están diseñados para proveer una protección razonable contra interferencias perjudiciales en una instalación residencial.

Este equipo genera, usa y puede radiar energía radiofrecuencial y, en caso de no ser usado e instalado de acuerdo con las instrucciones, podría causar interferencia nociva a la radiocomunicación. Sin embargo, no existen garantías de que la interferencia no ocurrirá en una instalación en particular. Si este equipo llega a causar una interferencia perjudicial a la recepción de televisión o radio, la cual puede determinarse encendiéndose o apagándose la unidad, se aconseja al usuario que trate de corregir la interferencia adoptando una o más de las siguientes medidas:

- Reoriente o recolocque la antena de recepción.
- Incremente la distancia de separación entre el equipo y el receptor.
- Conecte el equipo a una toma o a un circuito distinto de aquél en que conectó el receptor.
- Consulte con el distribuidor o un técnico de radio/TV con experiencia si necesita ayuda.

PRECAUCIÓN

Los ajustes o modificaciones hechos a este producto, que no hayan sido aprobados expresamente por el fabricante, pueden anular el derecho o autoridad de operar este producto.

ÍNDICE DE LAS PARTES

Las instrucciones acerca de cada parte de la unidad principal o del mando a distancia se indican en las páginas que se muestran abajo.

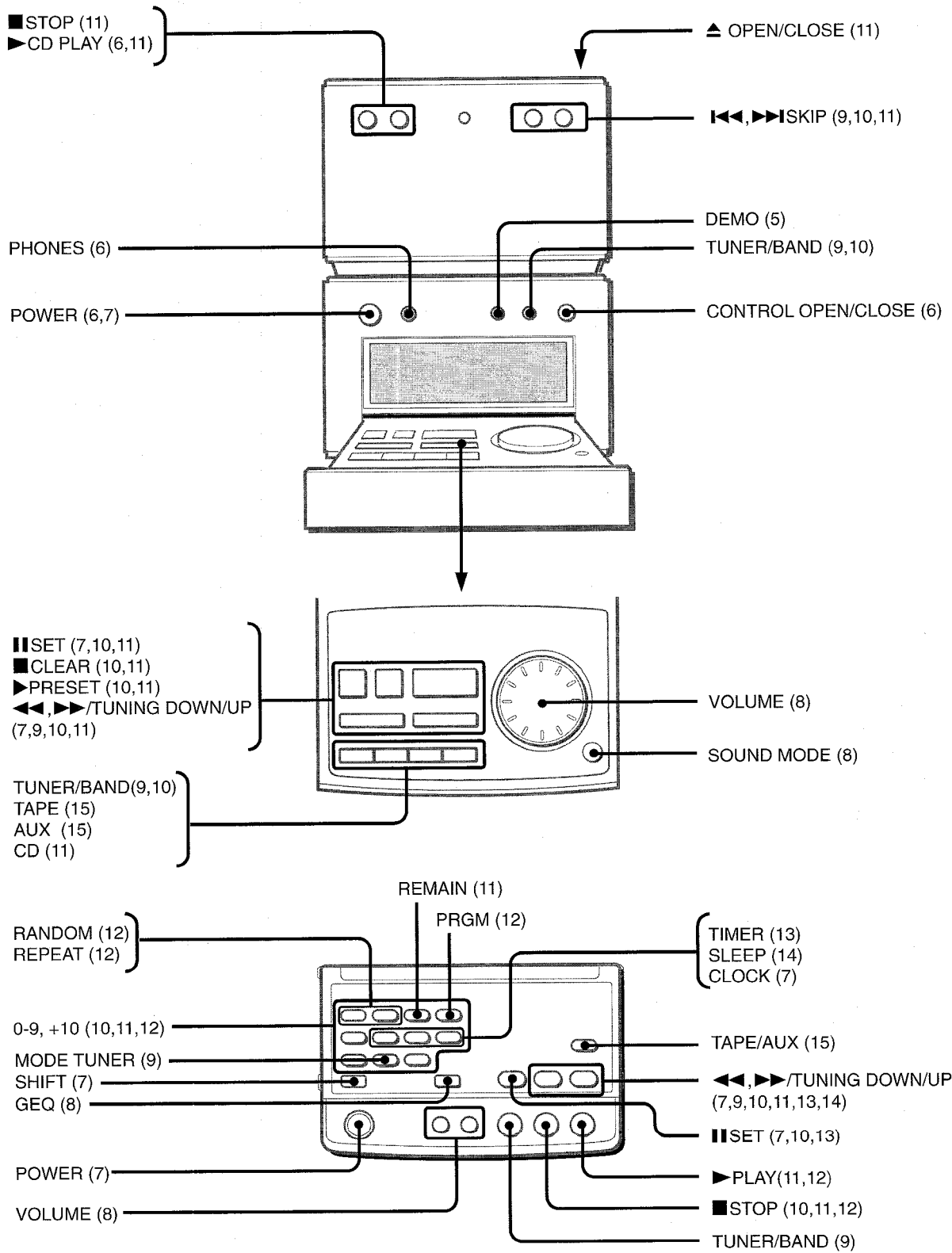

AVERTISSEMENT

AFIN DE RÉDUIRE TOUT RISQUE D'INCENDIE OU DE DÉCHARGE ÉLECTRIQUE, VEILLEZ À CE QUE CET APPAREIL SOIT À L'ABRI DE LA PLUIE ET DE L'HUMIDITÉ.

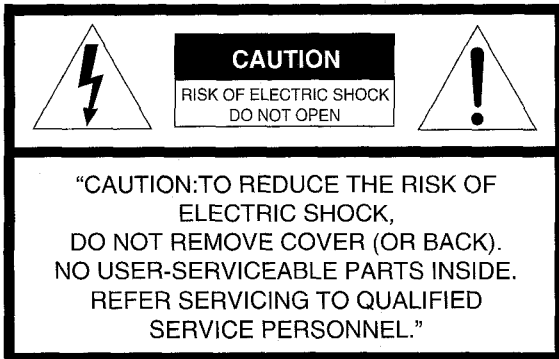

Explication des Symboles:

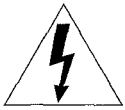

L'éclair se terminant par une flèche dans un triangle équilatéral prévient l'utilisateur de la présence d'une "tension dangereuse" non isolée à l'intérieur du coffret de l'appareil, qui peut être d'un niveau suffisant pour constituer un risque de décharge électrique.



Le point d'exclamation dans un triangle équilatéral prévient l'utilisateur qu'il y a des instructions importantes concernant le fonctionnement et l'entretien (la maintenance) dans la documentation jointe à l'appareil.

PRÉCAUTIONS

Lisez bien attentivement et complètement ce mode d'emploi avant de vous servir de votre appareil. Mettez ce mode d'emploi de côté pour pouvoir les consulter dans l'avenir. Toutes les précautions et tous les avertissements donnés dans ce manuel et sur l'appareil doivent être strictement suivis de même que les suggestions relatives à la sécurité indiquées ci-dessous.

Installation

- Eau et humidité** – N'utilisez pas cet appareil à proximité d'une source d'eau comme une baignoire, un lavabo, une piscine ou d'autres endroits semblables.
- Chaleur** – N'utilisez pas cet appareil à proximité d'une source de chaleur, comme les ouvertures de chauffage, les poêles ou d'autres appareils émettant de la chaleur. Il ne faut pas non plus le placer dans un endroit où la température est inférieure à 5°C ou supérieure à 35°C.
- Surface de montage** – Posez l'appareil sur une surface plane et lisse.
- Ventilation** – Veillez à ce qu'il y ait suffisamment d'espace autour de l'appareil afin qu'il y ait une bonne ventilation de la chaleur. Laissez un espace de 10 cm à l'arrière et au-dessus de l'appareil et un espace de 5 cm de chaque côté.
 - Ne placez pas l'appareil sur un lit, un tapis ou une surface semblable qui pourrait bloquer les orifices de ventilation.
 - N'installez pas l'appareil dans une bibliothèque, dans une armoire ou sur une étagère fermée où la ventilation pourrait être insuffisante.
- Pénétration d'objets et de liquide** – Veillez à ce qu'aucun objet ou liquide ne pénètre dans l'appareil par les orifices de ventilation.
- Chariots et supports** – Déplacez l'appareil avec précaution lorsqu'il est posé sur un chariot ou un support. Des arrêts brusques, l'utilisation d'une trop grande force et des surfaces inégales pourraient renverser le chariot ou l'appareil ou le faire tomber.



- Condensation** – De la condensation peut se former sur la lentille de la tête de lecture des disques compacts lorsque:
 - on déplace l'appareil d'un endroit froid à un endroit chaud
 - le chauffage vient d'être allumé
 - l'appareil est dans une pièce très humide
 - l'appareil est dans une pièce refroidie par climatisation
 S'il y a de la condensation à l'intérieur de l'appareil, il risque de ne pas bien fonctionner. Dans ce cas, laissez l'appareil pendant quelques heures puis essayez de l'utiliser à nouveau.
- Installation au mur ou au plafond** – Cet appareil ne doit pas être monté sur un mur ou sur un plafond, à moins que les instructions d'utilisation ne le précisent.

Alimentation électrique

- Sources d'alimentation** – Connectez cet appareil uniquement aux sources d'alimentation spécifiées dans ces instructions d'utilisation et indiquées sur l'appareil.
- Polarisation** – Par mesure de sécurité, certains appareils sont munis de fiches polarisées d'alimentation secteur qui ne peuvent être insérées que d'une seule façon dans une prise de courant. S'il est difficile, voire impossible, d'insérer la fiche d'alimentation secteur dans une prise de courant, retournez la prise et essayez de nouveau. Si vous avez toujours des difficultés à l'insérer dans la prise de courant, faites appel à un technicien qualifié pour réparer ou remplacer la prise. N'essayez pas d'outrepasser l'aspect de sécurité de la fiche polarisée en forçant pour l'insérer dans une prise de courant.
- Cordon secteur**
 - Pour débrancher le cordon d'alimentation, tirez sur la fiche. Ne tirez pas sur le cordon.
 - Ne touchez jamais la fiche d'alimentation avec des mains mouillées car cela pourrait présenter des risques d'incendie ou de décharge électrique.
 - Le cordon d'alimentation doit être acheminé de manière à éviter qu'il soit plié, pincé ou foulé au pied. Faites particulièrement attention au cordon reliant l'appareil à la prise de courant.
 - Évitez de surcharger les fiches d'alimentation secteur et les rallonges au-delà de leur capacité nominale, ce qui pourrait présenter un risque d'incendie ou de décharge électrique.
- Rallonge** – Afin d'empêcher tout risque de décharge électrique, n'utilisez pas de fiche polarisée d'alimentation secteur avec une rallonge ou une prise de courant quelconque à moins que la fiche polarisée puisse être complètement insérée de manière à ce que les broches de la fiche ne soient pas exposées.
- Quand l'appareil n'est pas utilisé** – Débranchez le cordon d'alimentation secteur ou le cordon d'alimentation par batterie de voiture si l'appareil ne doit pas être utilisé pendant plusieurs mois ou pendant une période plus longue. Lorsque le cordon est branché, un courant de faible intensité continue de s'écouler dans l'appareil, même si ce dernier est éteint.

Antenne extérieure

- Lignes de transport d'énergie** – Lorsque vous installez une antenne extérieure, veillez à ce qu'elle soit éloignée de toute ligne de transport d'énergie.
- Mise à la terre de l'antenne extérieure** – Veillez à ce que le système de l'antenne soit bien mis à la terre afin de fournir une protection en cas de surtensions soudaines ou en cas d'accumulation d'électricité statique. L'article 810 du Code Électrique National (NEC) ANSI/NFPA 70, fournit des informations sur la mise à la terre correcte du mât, de la structure de support et du fil d'amenée allant à l'unité de décharge de l'antenne, ainsi que sur la taille de l'unité de mise à la terre, la connexion aux bornes de mise à la terre et les caractéristiques des bornes de mise à la terre.

Mise à la terre d'une antenne selon le code national d'électricité (NEC)

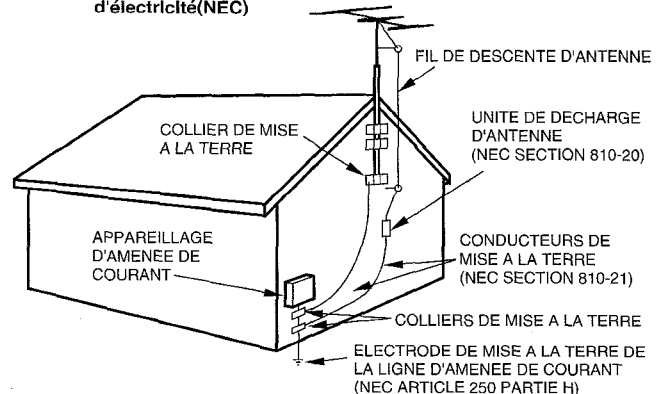

NEC: CODE NATIONAL D'ELECTRICITE

Entretien

Nettoyez l'appareil en suivant scrupuleusement les recommandations faites dans ces instructions d'utilisation.

Dommmages Nécessitant des Réparations

Faites appel uniquement à un technicien qualifié pour faire réparer l'appareil si:

- le cordon ou la fiche d'alimentation sont endommagés
 - des corps étrangers ou du liquide ont pénétré à l'intérieur de l'appareil
 - l'appareil a été exposé à de la pluie ou à de l'humidité
 - l'appareil ne semble pas fonctionner normalement
 - la performance de l'appareil a changé de manière sensible
 - l'appareil est tombé ou son coffret a été endommagé
- N'ESSAYEZ PAS DE RÉPARER L'APPAREIL VOUS-MÊME.

Aiwa vous souhaite la Bienvenue

Nous vous félicitons d'avoir acheté une Chaîne Stéréo Aiwa. Afin d'optimiser le bon fonctionnement de cette chaîne, prenez le temps de bien lire ces Instructions d'Utilisation et de vous familiariser avec les méthodes d'utilisation.

Vérifiez votre chaîne et ses accessoires

Unité du lecteur de disques compacts

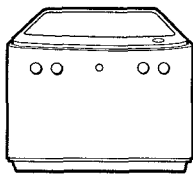

Haut-parleurs (Gauche et Droit)

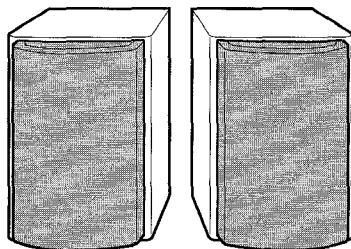

Unité du syntoniseur/ amplificateur

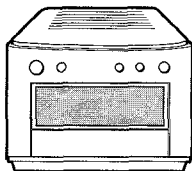

Télécommande

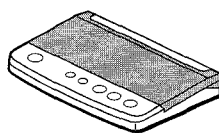

Antenne AM

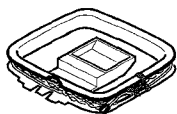

Antenne FM

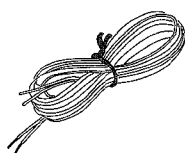

Mode d'emploi etc.

Registre du propriétaire

Inscrivez dans les cases ci-dessous le numéro du modèle et le numéro de série de votre chaîne (qui sont indiqués sur le dos de celle-ci). Vous les aurez ainsi sous la main si vous avez besoin de contacter votre distributeur Aiwa en cas de difficulté.

Modèle Numéro	Numéro de Série (N° de lot.)
XR-M75U	

TABLE DES MATIÈRES

PRÉPARATIONS

PRÉCAUTIONS	2
CONNEXIONS	4
AVANT L'UTILISATION	6
RÉGLAGE DE L'HORLOGE	7

SON

RÉGLAGE DU SON	8
----------------------	---

RÉCEPTION RADIO

ACCORD MANUEL	9
PRÉRÉGLAGE DES STATIONS	10

LECTURE DE DISQUES COMPACTS

UTILISATION	11
-------------------	----

MINUTERIE

LECTURE PAR LA MINUTERIE	13
RÉGLAGE DE LA MINUTERIE DE SOMMEIL	14

AUTRES CONNEXIONS

CONNEXION D'UN APPAREIL OPTIONNEL	14
ÉCOUTE DE SOURCES EXTERNES	15
ENREGISTREMENT DU SON AU MOYEN D'UN APPAREIL OPTIONNEL	15

GÉNÉRALITÉS

SOINS ET ENTRETIEN	16
GUIDE DE DÉPISTAGE DES DÉFAUTS	16
SPÉCIFICATIONS	17
INDEX	18

CONNEXIONS

Avant de connecter le cordon secteur

La tension nominale indiquée sur le panneau arrière de votre appareil est de 120 V C.A. Vérifiez si cette tension nominale correspond bien à la tension locale.

IMPORTANT

- Connectez les haut-parleurs, les antennes et tout le matériel facultatif. Finissez par connecter le cordon secteur.
- Il n'y a pas de différences entre les haut-parleurs de devant qui peuvent être tous deux connectés aussi bien comme haut-parleur L (gauche) que comme haut-parleur R (droit).

1 Placez l'unité du lecteur de disques compacts au dessus de l'unité du syntoniseur/amplificateur et branchez au connecteur du câble plat comme décrit ci-dessous.

Remarquez que le connecteur ne peut être branché que dans une seule direction avec le câble plat tourné vers la gauche.

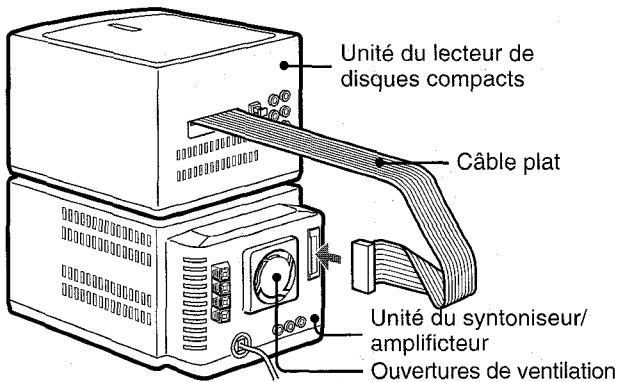

Après avoir branché au connecteur, laissez une marge de sécurité entre le câble plat et les ouvertures de ventilation.

2 Connectez les cordons des haut-parleurs au syntoniseur/amplificateur.

Il faut connecter le cordon du haut-parleur droit à la prise "R" et le cordon du haut-parleur gauche à la prise "L".

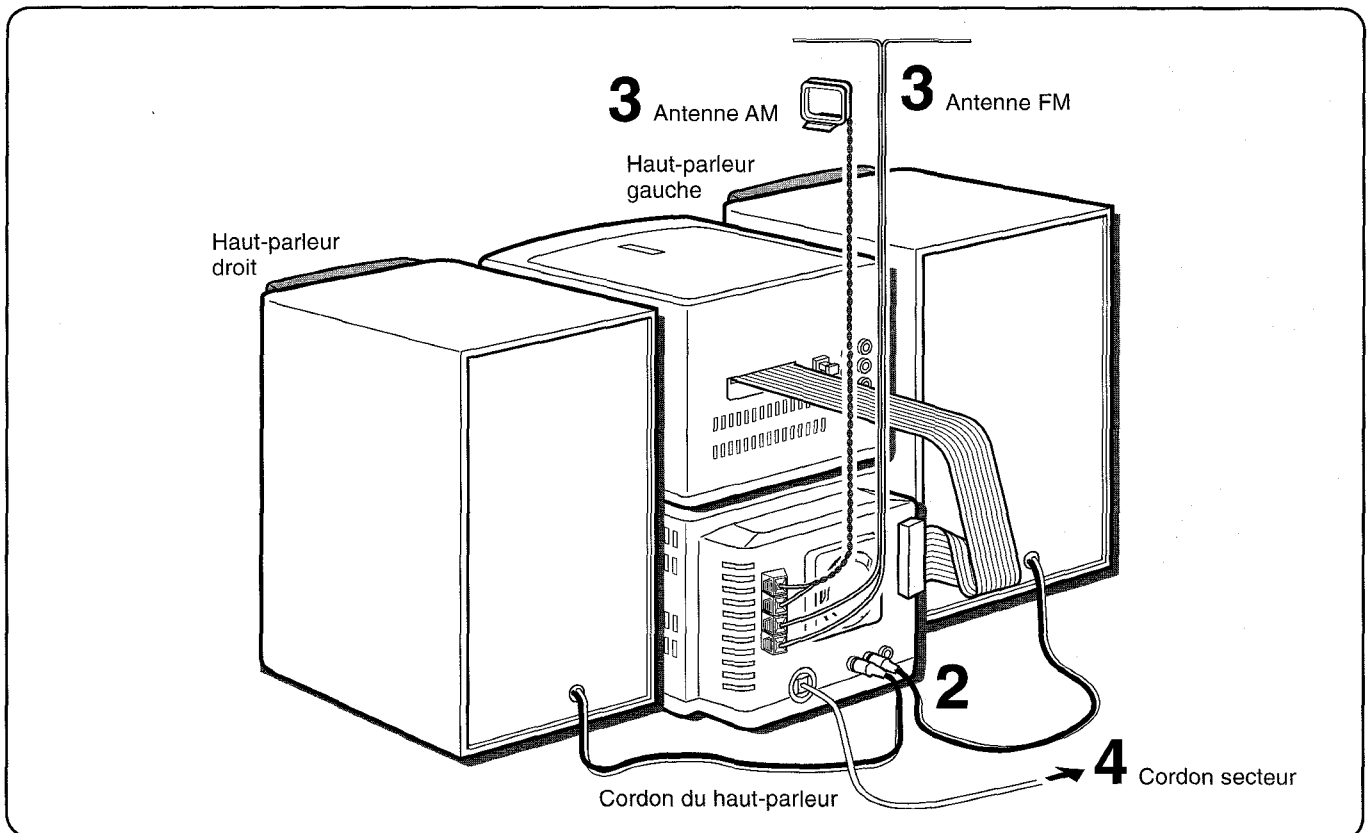
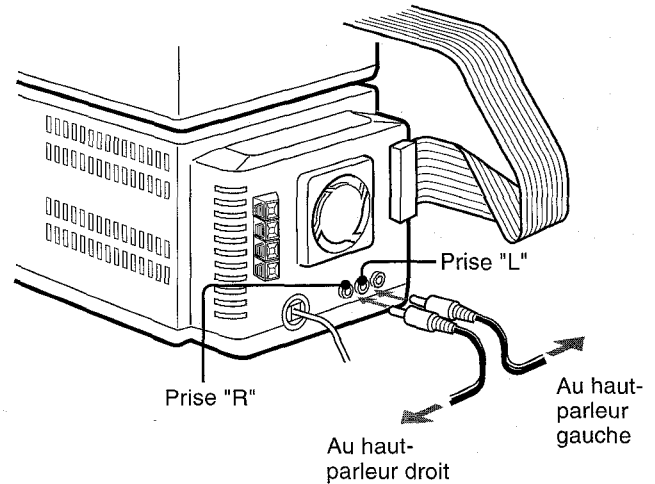

3 Connectez les antennes fournies.

Connectez l'antenne FM aux bornes FM 75 Ω l'antenne AM aux bornes AM LOOP.

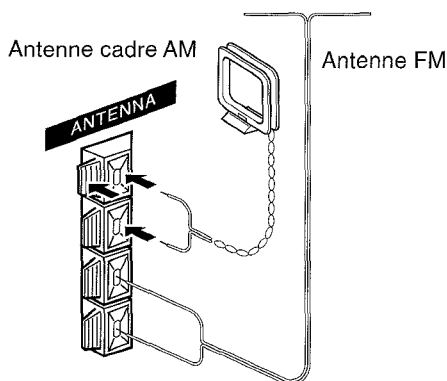

4 Branchez le cordon secteur sur une prise de courant.

La première fois que le cordon secteur est branché, la fenêtre de l'affichage montre les fonctions de la chaîne. Lorsque l'appareil est allumé, cet affichage de démonstration est remplacé par l'affichage de fonctionnement. Lorsque l'appareil est éteint, le mode de démonstration est rétabli.

Pour annuler la démonstration

Appuyez sur la touche DEMO.
Pour l'activer, appuyez de nouveau sur la touche DEMO.

Pour installer l'antenne AM sur une surface

Fixez la griffe dans la rainure.

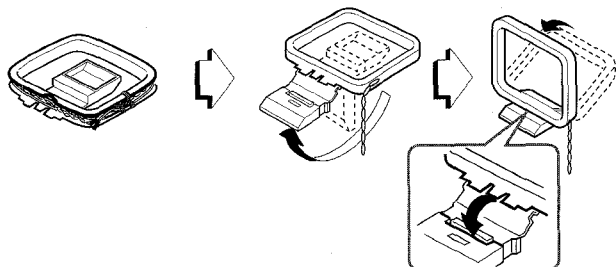

Pour placer les antennes

Antenne d'alimentation FM :

Étendez cette antenne horizontalement en forme de T et fixez ses extrémités au mur.

Antenne cadre AM :

Orientez cette antenne afin d'obtenir la meilleure réception possible.

REMARQUE

- Ne connectez pas à la chaîne d'autres haut-parleurs que ceux qui ont été fournis.
- Ne laissez pas près des haut-parleurs des objets produisant un champs magnétique.
- Ne mettez pas l'antenne FM à proximité d'objets métalliques ni de tringles à rideaux.
- Ne mettez pas l'antenne AM à proximité d'aucun autre matériel optionnel, de la chaîne stéréo elle-même, du cordon secteur ou des cordons des haut-parleurs, ce qui pourrait capter des parasites.
- Ne déroulez pas le fil de l'antenne AM.

POSE DES DEUX UNITÉS CÔTE À CÔTE

Il est également possible placer les unités lecteur de disques compacts et de la radio/amplificateur côte à côte selon votre choix.

Dans ce cas, assurez-vous que les câbles plats n'obstruent pas les ouvertures de ventilation, comme décrit ci-dessous. Laissez toujours une marge de sécurité entre le câble plat et les ouvertures de ventilation.

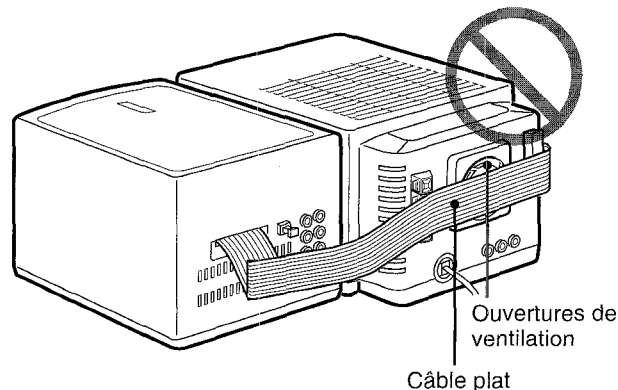

CONNEXION D'UNE ANTENNE EXTÉRIEURE

Pour obtenir une meilleure réception FM, il est recommandé d'utiliser une antenne extérieure.
Connectez l'antenne extérieure aux bornes FM 75 Ω.

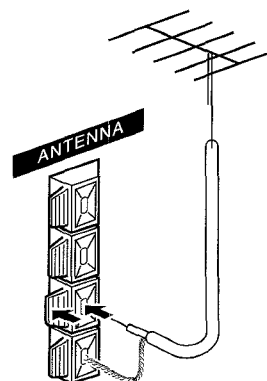

Pour connecter tout autre appareil optionnel → page 14.

AVANT L'UTILISATION

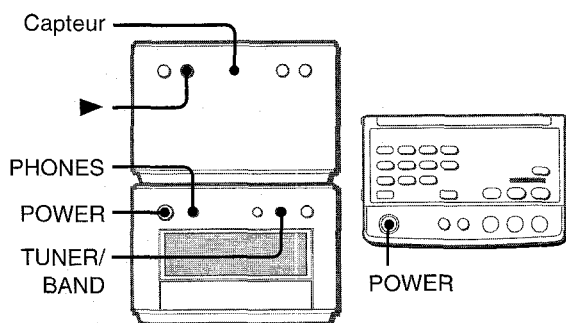

Allumage de l'appareil

Appuyez sur la touche POWER.

L'appareil s'allume et la lecture de la source correspondante commence en appuyant sur la touche ► ou la touche TUNER/BAND (Fonction de Lecture Directe).

Vous pouvez également allumer l'appareil en effectuant une éjection sur le panneau de contrôle (voir la colonne de droite) pendant que celui-ci est éteint.

Après l'utilisation

Appuyez sur la touche POWER pour éteindre l'appareil. L'affichage passe à l'indication de l'heure.

Utilisation du casque d'écoute

Connectez le casque d'écoute à la prise PHONES au moyen d'une mini-fiche stéréo (ø3,5 mm).

Aucun son ne sort des haut-parleurs lorsque le casque d'écoute est branché.

UTILISATION DU PANNEAU DE CONTRÔLE

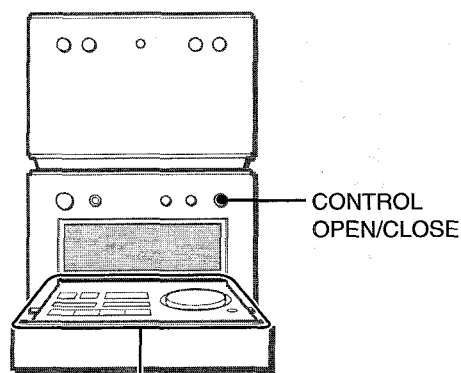

Panneau de contrôle

Pour éjecter le panneau de contrôle

Appuyez sur la touche CONTROL OPEN/CLOSE l'appareil étant allumé ou éteint. Le panneau de contrôle sera éjecté.

Pour fermer le panneau de contrôle, appuyez de nouveau sur la touche.

Touches sur le panneau de contrôle

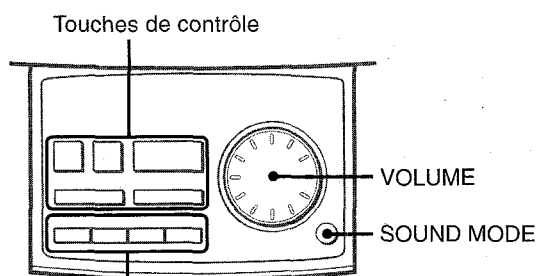

Les touches de fonction sélectionnent la source à lire.

Les touches de contrôle vous permettent de contrôler la lecture d'un disque compact et de capter l'émission de radio souhaitée. Il existe également une touche et une commande sur le panneau de contrôle qui peuvent s'utiliser pour faire des réglages du niveau de volume et de la qualité du son selon vos préférences.

REMARQUE

- La touches ► sur l'unité du lecteur de disques compacts fait immédiatement commencer la lecture de disques compacts; c'est à dire, en appuyant sur ces touches la lecture commence indépendamment de la source sélectionnée.

UTILISATION DE LA TÉLÉCOMMANDE

Insertion des piles

Retirez le couvercle situé au dos de la télécommande et insérez deux piles R03 (taille AAA).

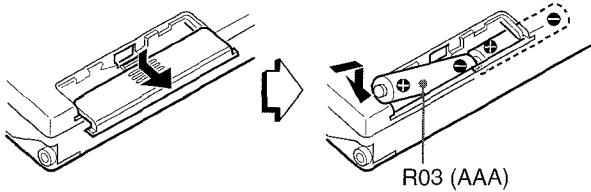

Quand remplacer les piles

La distance opérationnelle maximum entre la télécommande et le capteur de l'unité du lecteur de disques compact/enregistreur de minidisques doit être environ de 5 mètres. Lorsque la distance diminue, remplacez les piles.

Ouverture et fermeture du couvercle supérieur

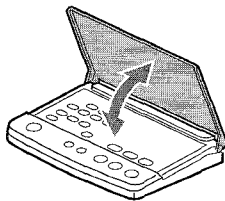

Utilisation de la télécommande

Quelques opérations ne peuvent s'exécuter qu'en utilisant les touches de la télécommande, tandis que d'autres peuvent s'exécuter en utilisant aussi bien les touches des deux unités principales.

Le manuel d'instructions décrit clairement les touches disponibles pour chaque opération.

REMARQUE

- Si l'appareil ne va pas être utilisé pendant un certain temps, enlevez les piles pour empêcher toute fuite d'électrolyte.
- Il est possible que la télécommande ne fonctionne pas correctement lorsque:
 - La ligne de visée entre la télécommande et le capteur (voir l'illustration de la page précédente) est exposée à une lumière intense comme les rayons du soleil.
 - D'autres télécommandes sont utilisées à proximité (télévision, etc.)

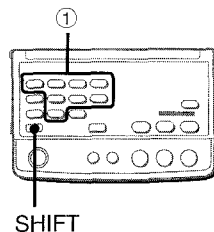

SHIFT

Utilisation de la touche SHIFT

Les touches ① ont deux fonctions différentes. Une de ces fonctions est indiquée sur la touche et l'autre est indiquée sur la plaque au-dessus de la touche.

Pour utiliser la fonction indiquée sur la touche, appuyez simplement sur la touche.

Pour utiliser la fonction indiquée sur la plaque au-dessus de la touche, appuyez sur la touche tout en appuyant sur la touche SHIFT.

RÉGLAGE DE L'HORLOGE

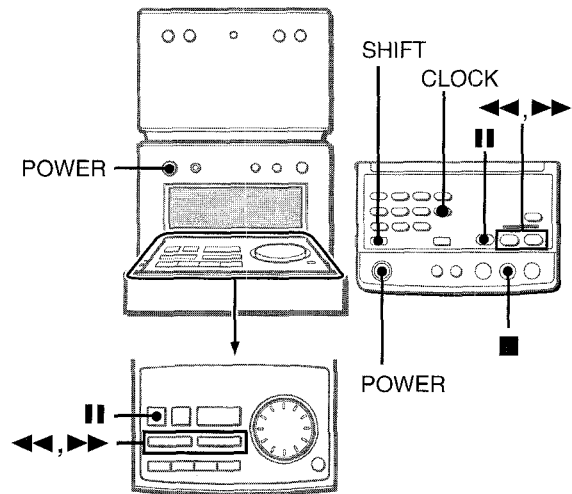

1 Appuyez sur la touche POWER pour allumer l'appareil.

2 Appuyez sur la touche CLOCK tout en appuyant sur la touche SHIFT de la télécommande.

3 Dans les 4 secondes qui suivent, appuyez sur la touche II.

L'heure clignote.



Pour passer au format de 24 heures, appuyez sur la touche ■. Pour retourner au format de 12 heures, appuyez de nouveau sur la touche ■.

4 Appuyez sur la touche ◀ ou ▶ pour régler l'heure.

5 Appuyez sur la touche II pour enregistrer l'heure. L'heure s'arrête de clignoter et les minutes commencent à clignoter.

6 Appuyez sur la touche ◀ ou ▶ pour régler les minutes.

7 Appuyez sur la touche II pour enregistrer les minutes et terminer le réglage.

Les minutes s'arrêtent de clignoter sur l'affichage et l'horloge démarre à 00 secondes.

Pour afficher l'heure

Appuyez sur la touche CLOCK tout en appuyant sur la touche SHIFT sur la télécommande. L'heure est affichée pendant 4 secondes.

Si l'affichage de l'horloge clignote alors que l'appareil est éteint

Cela est dû à une coupure de courant. Il faut de nouveau régler l'heure.

Si la coupure de courant dure plus de 12 heures environ, tous les pré-réglages mémorisés depuis l'achat de l'appareil doivent être refaits.

RÉGLAGE DU SON

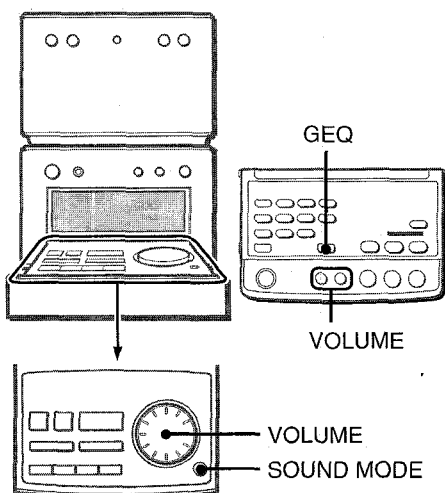

RÉGLAGE DU VOLUME

Tournez le cadran **VOLUME** sur le panneau de contrôle, ou appuyez sur les touches de réglage **VOLUME** sur la télécommande.

Le niveau du volume est affiché pendant 4 secondes. Vous pouvez le régler entre MIN (minimum) et 49, puis MAX (maximum).

Le volume reste mémorisé après avoir éteint l'appareil. Cependant, si le volume est réglé à plus de 25 au moment d'éteindre l'appareil, celui-ci est automatiquement réglé à 25 lorsque l'appareil est rallumé.

ACCENTUATION DES AIGUS

Le système BBE accentue la clarté des sons à fréquences aigües. Appuyez plusieurs fois sur la touche **SOUND MODE** jusqu'à ce que "BBE" apparaisse sur l'affichage. Puis tournez le cadran **VOLUME** vers la droite ou vers la gauche pour sélectionner un des trois niveaux ou la position "off" dans les 4 secondes qui suivent.

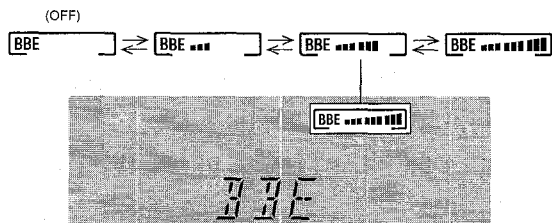

ACCENTUATION DES GRAVES

Le système T-BASS accentue le réalisme du son à basses fréquences.

Appuyez plusieurs fois sur la touche **SOUND MODE** jusqu'à ce que "T-BASS" apparaisse sur l'affichage. Puis tournez le cadran **VOLUME** vers la droite ou vers la gauche pour sélectionner un des trois niveaux ou la position "off" dans les 4 secondes qui suivent.

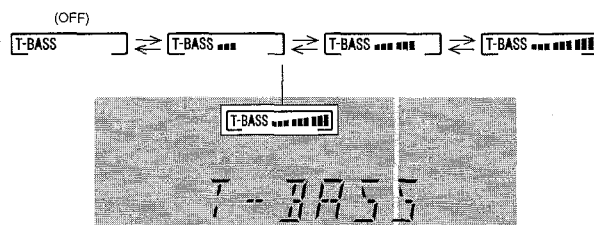

REMARQUE

Il peut se produire une distorsion du son à basses fréquences lorsque le système T-BASS est utilisé pour un disque dont le son à basses fréquences était accentué à l'origine. Dans ce cas, annuler le système T-BASS.

EQ (ÉGALISEUR)

Cet appareil permet d'obtenir les trois courbes d'égalisation suivantes.

- ROCK:** Son puissant renforçant les sons aigus et les sons graves
- POP:** Plus de présence aux fréquences vocales et à mi-gamme
- JAZZ:** Fréquences plus basses accentuées pour la musique de type jazz

Appuyez plusieurs fois sur la touche **SOUND MODE** jusqu'à ce que "EQ OFF" apparaisse sur l'affichage. Puis tournez le cadran **VOLUME** vers la droite ou vers la gauche pour sélectionner un des trois types d'égalisation ou la position "off" dans les 4 secondes qui suivent.

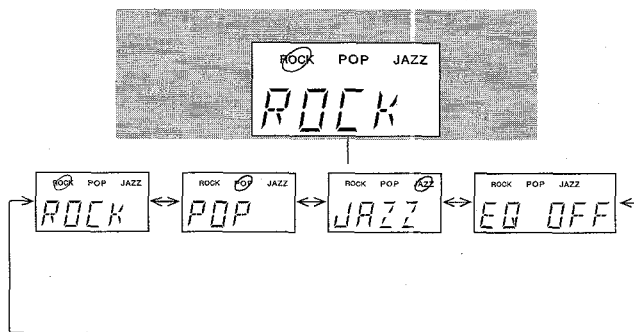

Si vous utilisez la télécommande, appuyez plusieurs fois sur la touche **GEQ**.

RÉGLAGE DU SON PENDANT L'ENREGISTREMENT

Vous pouvez modifier à votre gré le volume et le son sortant des haut-parleurs ou du casque d'écoute sans affecter le niveau de l'enregistrement.

ACCORD MANUEL

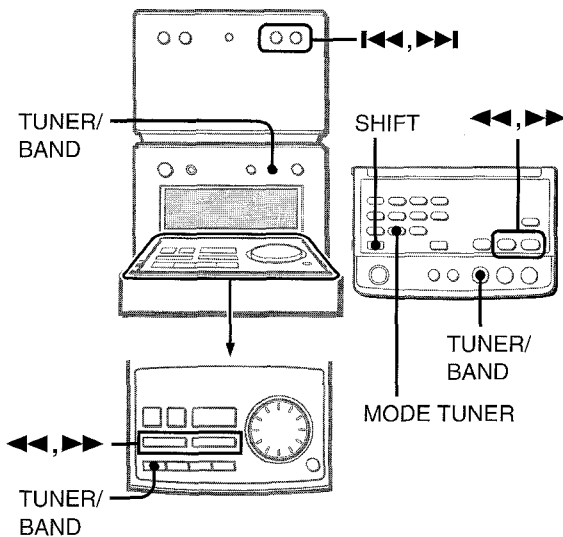

1 Appuyez plusieurs fois sur la touche TUNER/BAND pour sélectionner la bande souhaitée.

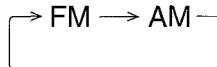

Si l'appareil est éteint, la station captée précédemment sera reçue (Fonction de Lecture Directe).

2 Appuyez sur la touche I◀◀ ou ▶▶I (ou la touche ◀◀ / ▶▶) pour sélectionner une station.

Chaque fois que vous appuyez sur cette touche, la fréquence change.

Lorsqu'une station est reçue, "TUNE" est affiché pendant un moment.

Pendant une réception FM stéréo, ((◉)) est affiché.



Pour rechercher une station rapidement (Recherche Automatique)

Maintenez enfoncée la touche I◀◀ ou ▶▶I (ou la touche ◀◀ / ▶▶) jusqu'à ce que le syntoniseur commence à rechercher une station. Une fois la station captée, la recherche s'arrête.

Pour arrêter manuellement la Recherche Automatique, appuyez sur la touche I◀◀ ou ▶▶I (ou la touche ◀◀ / ▶▶).

- Il est possible que la Recherche Automatique ne s'arrête pas aux stations émettant des signaux très faibles.

Lorsqu'une émission FM stéréo contient du bruit

Appuyez sur la touche MODE TUNER tout en appuyant sur la touche SHIFT sur la télécommande.

"MONO" apparaît sur l'affichage.

Le bruit est réduit mais la réception est monophonique.



Pour rétablir la réception stéréo, répétez le procédé antérieur.

Pour changer l'intervalle d'accord AM

Le réglage par défaut de l'intervalle AM est de 10 kHz/pas. Si vous utilisez cet appareil dans un endroit où le système d'allocation des fréquences est de 9 kHz/pas, changez l'intervalle d'accord.

Appuyez sur la touche POWER tout en appuyant sur la touche TUNER/BAND.

Pour ramener l'intervalle à sa valeur initiale, répétez cette opération.

REMARQUE

Lorsque l'intervalle d'accord AM est changé, toutes les stations pré-réglées (voir "PRÉRÉGLAGE DES STATIONS") sont effacées. Les stations pré-réglées doivent être réglées de nouveau.



PRÉRÉGLAGE DES STATIONS

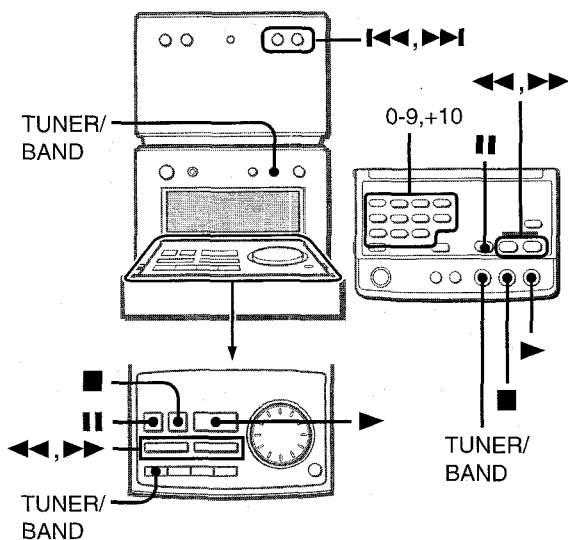

L'appareil peut mémoriser un total de 32 stations préréglées. Lorsqu'une station est mémorisée, un numéro de préréglage est attribué à cette station. Utilisez ce numéro de préréglage pour capter directement cette station.

1 Appuyez sur la touche TUNER/BAND pour sélectionner une bande et appuyez sur la touche I◀◀ ou ▶▶I (ou la touche ◀◀ / ▶▶) pour sélectionner une station.

2 Appuyez sur la touche II pour mémoriser la station.

Un numéro de préréglage est attribué à la station, en commençant par 1 et en progressant par ordre croissant pour chaque bande.

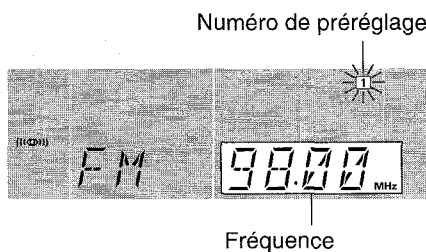

3 Répétez les opérations 1 et 2.

REMARQUE

Chaque bande peut mémoriser uniquement un maximum de 16 stations préréglées.

ACCORD SUR LES NUMÉROS PRÉRÉGLÉS

1 Appuyez sur la touche TUNER/BAND pour sélectionner une bande.

2 Appuyez sur les touches numériques sur la télécommande pour sélectionner un numéro de préréglage.

Exemple:

Pour sélectionner le numéro préréglé 15, appuyez sur les touches +10 et 5.

Pour sélectionner le numéro préréglé 10, appuyez sur les touches +10 et 0.

Autre façon de sélectionner une station préréglée

Appuyez sur la touche TUNER/BAND pour sélectionner une bande.

Puis appuyez sur la touche ▶.

Chaque fois que vous appuyez sur cette touche, la station préréglée avec le numéro suivant est sélectionnée.

Pour effacer une station préréglée

Sélectionnez le numéro préréglé de la station à effacer. Puis appuyez sur la touche ■ et sur la touche II dans les 4 secondes qui suivent.

Les numéros préréglés plus élevés de toutes les autres stations dans la bande diminuent également d'une unité.

UTILISATION

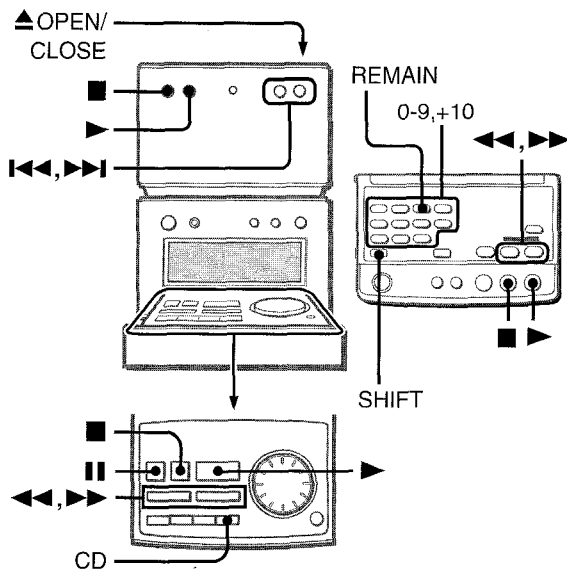

CHARGEMENT D'UN DISQUE

- 1 Appuyez sur la touche **▲ OPEN/CLOSE** pour ouvrir le compartiment du disque.
- 2 Placez un disque avec la face portant l'étiquette vers le haut.

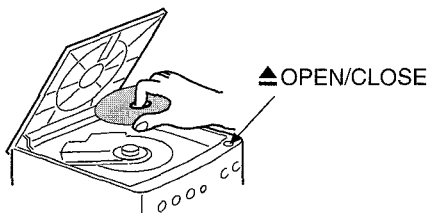

- 3 Appuyez de nouveau sur la touche **▲ OPEN/CLOSE** pour refermer le compartiment du disque.

Attention

Prenez soin de ne pas mettre les doigts dans le compartiment du disque pendant la fermeture de celui-ci.

LECTURE D'UN DISQUE

Insérez un disque.

Appuyez sur la touche ► sur le panneau frontal.

La lecture du disque compact inséré commence immédiatement par la première plage, indépendamment de la source musicale sélectionnée.

Icône de disque

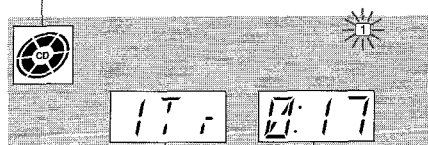

Numéro de la
plage en cours
de lecture

Temps de lecture écoulé

L'icône de disque tourne pendant la lecture du disque.

Pour arrêter la lecture, appuyez sur la touche **■**.

Pour interrompre temporairement la lecture, appuyez sur la touche **||**. Pour continuer la lecture, appuyez de nouveau sur cette touche.

Pour rechercher un point particulier pendant la lecture, maintenez enfoncée la touche **◀◀** ou **▶▶** (ou la touche **◀◀ / ▶▶**) et relâchez la touche à l'endroit désiré.

Pour passer au début d'une plage en cours de la lecture, appuyez plusieurs fois sur la touche **◀◀** ou **▶▶** (ou la touche **◀◀ / ▶▶**). L'appareil saute les plages en avant avec la touche **▶▶**, et en arrière avec la touche **◀◀**.

Pour enlever le disque, arrêtez la lecture et appuyez sur la touche **▲ OPEN/CLOSE**.

Autres méthodes pour commencer la lecture

Appuyez sur la touche CD sur le panneau de contrôle, insérez un disque puis appuyez sur la touche **►**.

Fenêtre d'affichage dans le mode d'arrêt

Répertoire des plages (seules les 16 premières plages sont affichées)



Nombre total de plages Temps total de lecture

Pour commencer la lecture lorsque l'appareil est éteint (Fonction de Lecture Directe)

Appuyez sur la touche **►** sur le panneau frontal. L'appareil s'allume et la lecture du disque inséré commence.

Pour vérifier le temps qui reste

En cours de lecture, appuyez sur la touche REMAIN tout en appuyant sur la touche SHIFT sur la télécommande. Le temps qui reste avant la fin de la lecture de toutes les plages est affiché. Pour rétablir l'affichage du temps de lecture, répétez le procédé antérieur.

Sélection d'une plage avec la télécommande

Appuyez sur les touches numériques et sur la touche +10 pour sélectionner une plage.

Exemple:

Pour sélectionner la 25ème plage, appuyez sur les touches +10, +10 et 5.

Pour sélectionner la 10ème plage, appuyez sur les touches +10 et 0.

La lecture de la plage sélectionnée commence et se poursuit jusqu'à la fin du disque.

REMARQUE

- N'utilisez pas de disques compacts ayant une forme irrégulière (exemple: ceux en losange, octogonaux). Cela peut occasionner une panne.
- Ne placez pas plus d'un disque compact à la fois dans le compartiment.

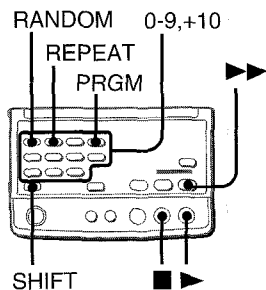

LECTURE ALÉATOIRE

Toutes les plages du disque peuvent être lues de façon aléatoire. **Appuyez sur la touche RANDOM tout en appuyant sur la touche SHIFT sur la télécommande.**

"RANDOM" s'allume sur l'affichage.

Pour annuler la lecture aléatoire, répétez le procédé antérieur.

REMARQUE

- Même en appuyant sur la touche ◀◀, il n'est pas possible de sauter à une plage que vous avez écoutée précédemment. L'appareil retourne uniquement au début de la plage en cours de lecture.
- Si dans le mode de lecture aléatoire vous sélectionnez une plage avec les touches numériques sur la télécommande, la lecture des plages sélectionnées commence et le mode de lecture aléatoire est annulé.

LECTURE RÉPÉTÉE

Il est possible d'écouter à plusieurs reprises une plage individuelle ou toutes les plages.

Tout en appuyant sur la touche SHIFT, appuyez plusieurs fois sur la touche REPEAT sur la télécommande.

"1" s'allume quand la lecture d'une seule plage est sélectionnée, et "∞" s'allume quand la lecture répétée de toutes les plages est sélectionnée.

Pour annuler la lecture répétée, répétez le procédé antérieur.

Pour répéter la lecture aléatoire

Activez tout d'abord le mode de lecture aléatoire en appuyant sur la touche RANDOM tout en appuyant simultanément sur la touche SHIFT sur la télécommande. Appuyez ensuite sur la touche REPEAT tout en appuyant sur la touche SHIFT afin d'allumer "∞".

LECTURE PROGRAMMÉE

Il est possible de programmer jusqu'à 32 plages du disque inséré. Utilisez la télécommande.

1 Appuyez sur la touche PRGM tout en appuyant sur la touche SHIFT dans le mode d'arrêt.

"PRGM" clignote alors sur l'affichage.



2 Appuyez sur les touches numériques et sur la touche +10 pour programmer une plage.

Exemple:

Pour sélectionner la 12ème plage, appuyez sur les touches +10 et 2.

Pour sélectionner la 20ème plage, appuyez sur les touches +10, +10 et 0.

Numéro de la
plage sélectionnée Numéro du programme

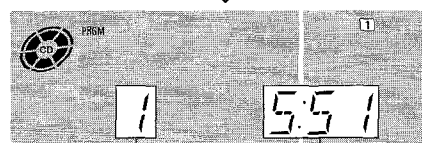
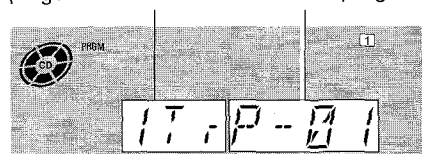

Nombre total de plages
sélectionnées Temps total de lecture des
plages sélectionnées

3 Répétez l'opération 2 pour programmer d'autres plages.

4 Appuyez sur la touche ▶ pour commencer la lecture.

Pour répéter la lecture programmée

Après avoir programmées les plages désirées, appuyez plusieurs fois sur la touche REPEAT tout en appuyant sur la touche SHIFT sur la télécommande afin que "∞" s'allume. Puis faites commencer la lecture programmée.

Pour vérifier le programme

Chaque fois que vous appuyez sur la touche ▶ dans le mode d'arrêt, un numéro de plage et un numéro de programme s'affichent.

Pour effacer le programme

Appuyez sur la touche ■ dans le mode d'arrêt.

Pour ajouter des plages au programme

Avant la lecture, répétez l'opération 2. La plage sera programmée à la suite de la dernière plage.

Pour changer les plages programmées

Effacez le programme et répétez toutes les opérations.

REMARQUE

Lors de la lecture programmée, les touches REPEAT, RANDOM, et les touches numériques ne fonctionnent pas.

LECTURE PAR LA MINUTERIE

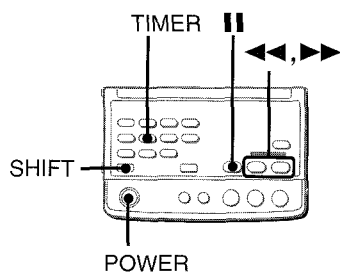

L'appareil peut être allumé chaque jour à une heure spécifiée grâce à la minuterie incorporée.

Assurez-vous que l'horloge est réglée correctement. (Consultez la page 7.)

Utilisez la télécommande.

- 1 Appuyez plusieurs fois sur la touche **TIMER** tout en appuyant sur la touche **SHIFT** sur la télécommande pour afficher ☉.



- 2 Dans les 4 secondes qui suivent, appuyez sur la touche **II**.

L'heure clignote.

**REMARQUE**

Si vous n'appuyez pas sur la touche **II** dans les 4 secondes qui suivent, une autre opération peut commencer.

- 3 Réglez l'heure d'allumage par la minuterie en appuyant sur la touche **◀** ou **▶** button, et appuyez sur la touche **II**. Répétez cette opération pour régler les minutes.

- 4 Appuyez sur la touche **◀** ou **▶** pour sélectionner une source pour la lecture par la minuterie, puis appuyez sur la touche **II**.

Pour écouter une émission de radio, sélectionnez "FM" ou "AM".

Vous pouvez changer de bande plus tard dans l'opération 6.

Pour écouter un appareil connecté aux prises **TAPE IN**, sélectionnez "TAPE".

Pour écouter un appareil connecté aux prises **AUX IN**, sélectionnez "AUX".

- 5 Sélectionnez la durée de la période d'activation de l'appareil avec les touches **◀** ou **▶**, puis appuyez sur la touche **II**.

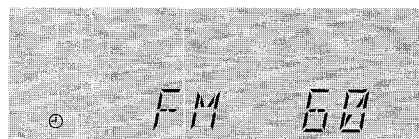

La durée d'activation de l'appareil peut être réglée entre 5 et 240 minutes par pas de 5 minutes.

- 6 Préparez la source.

Pour écouter un disque compact, chargez un disque.

Pour écouter une émission de radio, sélectionnez la bande souhaitée et réglez une station.

Pour écouter un appareil connecté, enregistrez la minuterie de la source connectée (avec une minuterie externe) et préparez-la pour la lecture.

- 7 Appuyez sur la touche **POWER** pour éteindre l'appareil après avoir réglé le volume du son de la tonalité.

☉ reste affiché après l'extinction de l'appareil (minuterie dans le mode d'attente).



Quand l'heure d'allumage par la minuterie est atteinte, l'appareil s'allume et la lecture de la source sélectionnée commence.

Si le niveau du volume était réglé à plus de 25 au moment d'éteindre l'appareil, il sera réglé automatiquement à 25 en rallumant l'appareil par la minuterie.

Pour vérifier l'heure et la source spécifiées

Appuyez sur la touche **TIMER** tout en appuyant sur la touche **SHIFT** sur la télécommande. Le nom de la source sélectionnée, l'heure d'allumage et la durée de la période d'activation s'affichent pendant 4 secondes.

Pour annuler temporairement le mode d'attente de la minuterie

Appuyez plusieurs fois sur la touche **TIMER** tout en appuyant sur la touche **SHIFT** sur la télécommande afin que "NO TIMER" s'affiche.

Pour rétablir le mode d'attente de la minuterie, appuyez de nouveau sur cette touche pour afficher ☉.

Pour utiliser l'appareil alors que la minuterie est réglée

Vous pouvez utiliser l'appareil normalement après avoir réglé la minuterie.

Avant d'éteindre l'appareil, répétez l'opération 6 pour préparer la source et la source d'enregistrement, puis réglez le volume et la tonalité.

REMARQUE

- La lecture par la minuterie ne commencera que si l'appareil est éteint.
- Il est impossible d'allumer et d'éteindre les appareils connectés au moyen de la minuterie incorporée dans cet appareil. Utilisez une minuterie extérieure.

RÉGLAGE DE LA MINUTERIE DE SOMMEIL

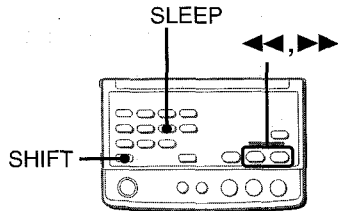

L'appareil peut être éteint automatiquement à une heure spécifiée.

Utilisez la télécommande.

1 Appuyez sur la touche SLEEP tout en appuyant sur la touche SHIFT sur la télécommande.

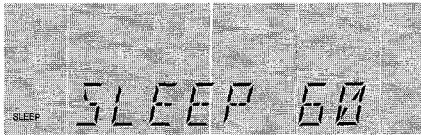

2 Dans les 4 secondes qui suivent, appuyez sur la touche ◀ ou ▶ pour spécifier le temps pendant lequel l'appareil doit rester éteint.

Chaque fois que vous appuyez sur cette touche, l'heure change entre 5 et 240 minutes par pas de 5 minutes.



Temps spécifié

Pour vérifier le temps qui reste avant que l'appareil soit éteint

Appuyez une fois sur la touche SLEEP tout en appuyant sur la touche SHIFT sur la télécommande. Le temps restant est affiché pendant 4 secondes.

Pour annuler la minuterie de sommeil

Appuyez deux fois sur la touche SLEEP tout en appuyant sur la touche SHIFT sur la télécommande afin que "NO SLEEP" soit affiché.

CONNEXION D'UN APPAREIL OPTIONNEL

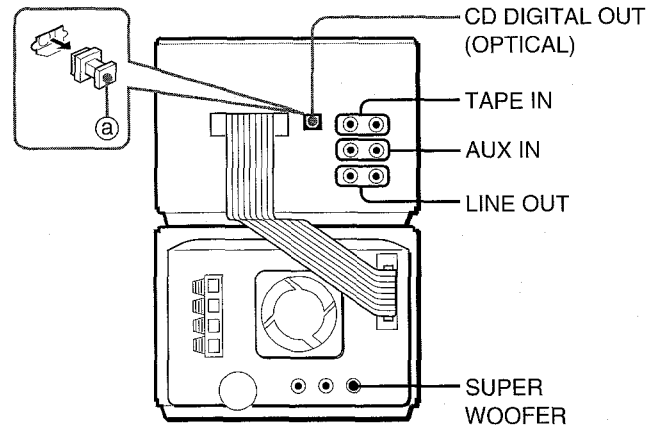

Consultez les instructions d'utilisation de l'appareil connecté pour avoir plus de détails.

- Les cordons de raccordement ne sont pas fournis. Procurez-vous les cordons de raccordement adéquats.
- Renseignez-vous auprès de votre distributeur Aiwa pour connaître les appareils optionnels disponibles.

PRISES TAPE IN

Cet appareil peut recevoir des signaux sonores analogiques d'entrée par ces prises à partir de la platine.

Utilisez un câble à fiche phono RCA pour connecter la platine.

REMARQUE

Si vous utilisez la platine pour enregistrer le son provenant de cet appareil, connectez la platine aux prises LINE OUT (voir page 15).

PRISES AUX IN

Cet appareil peut recevoir des signaux sonores analogiques d'entrée par ces prises.

Utilisez un câble à fiche phono RCA pour connecter un appareil audio (tourne-disque, lecteurs de musique laser, magnétoSCOPE, TV, etc.).

Connectez la fiche rouge à la prise R et la fiche blanche à la prise L.

Connexion d'un tourne-disque

Utilisez un tourne-disque Aiwa muni d'un amplificateur égaliseur incorporé.

PRISE CD DIGITAL OUT (OPTICAL)

Ce système est capable de fournir une sortie digitale par cette prise. Utilisez un cordon optique pour connecter un appareil audio digital (comme, par exemple, un amplificateur digital, une platine DAT, un enregistreur de minidisques, etc.).

Retirez le couvercle anti-poussière (a) de la prise CD DIGITAL OUT (OPTICAL). Après, connectez un connecteur optique à la prise CD DIGITAL OUT (OPTICAL).

Lorsque la prise CD DIGITAL OUT (OPTICAL) n'est pas utilisée.

Remplacez à nouveau le couvercle anti-poussière.

PRISES "LINE OUT"

Par ces prises, l'appareil peut émettre des signaux sonores analogiques pour toutes les fonctions.

Utilisez un câble pourvu de fiches phono RCA afin de connecter les appareils audio.

REMARQUE

Ne connectez pas d'appareil aux prises LINE OUT et prises AUX IN simultanément.

Sinon cela peut produire un mauvais fonctionnement et des parasites.

PRISE SUPER WOOFER

Connectez à cette prise un sub woofer alimenté optionnel muni d'un amplificateur incorporé.

ÉCOUTE DE SOURCES EXTERNES

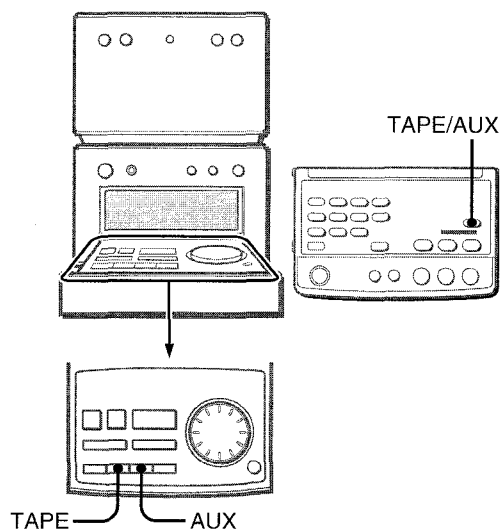

Pour écouter un appareil connecté aux prises TAPE IN, appuyez plusieurs fois sur la touche TAPE sur le panneau de contrôle.

Pour écouter un appareil connecté aux prises AUX IN, appuyez plusieurs fois sur la touche AUX sur le panneau de contrôle.

Si vous utilisez la télécommande, appuyez plusieurs fois sur la touche TAPE/AUX jusqu'à ce que "TAPE" ou "AUX" s'affiche.

ENREGISTREMENT DU SON AU MOYEN D'UN APPAREIL OPTIONNEL

Pour enregistrer un disque compact dans un minidisque

Connectez l'enregistreur de minidisques à la prise CD DIGITAL OUT (OPTICAL).

Réalisez la lecture du disque compact que vous souhaitez enregistrer et commencez l'enregistrement dans l'enregistreur de minidisques connecté.

Pour enregistrer dans une cassette

Connectez un appareil avec platine cassette aux prises LINE OUT.

Réalisez la lecture de la source à enregistrer (CD ou radio) et commencez l'enregistrement dans l'appareil avec platine cassette.

MINUTERIE
AUTRES CONNEXIONS

F

SOINS ET ENTRETIEN

Vous devez effectuer un entretien périodique de votre chaîne et du logiciel afin d'optimiser leur bon fonctionnement.

Pour nettoyer le coffret

Utilisez un chiffon doux et sec.

Si les surfaces sont extrêmement sales, utilisez un chiffon doux légèrement humecté d'une solution de détergent doux. N'utilisez pas de solvants forts tels que l'alcool, de la benzine ou du diluant car ils pourraient endommager la finition de l'appareil.

Soin de l'appareil

- Ne soumettez pas l'appareil à des chocs.
- N'utilisez pas l'appareil près d'un champ magnétique tel qu'un téléviseur. Cela pourrait provoquer une panne.

Soin des disques compacts

- Lorsqu'un disque est sale, essuyez-le avec un chiffon de nettoyage, en partant du centre et en allant vers l'extérieur.

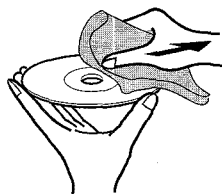

- Après avoir écouté un disque, rangez-le dans sa boîte. Ne le laissez pas dans un endroit chaud ou humide.

GUIDE DE DÉPISTAGE DES DÉFAUTS

Si l'appareil ne fonctionne pas comme décrit dans ces Instructions d'Utilisation, consultez le guide ci-dessous.

GÉNÉRALITÉS

Il n'y a pas de son.

- Le cordon secteur est-il connecté correctement?
- Y a-t-il une mauvaise connexion? (→ page 4)
- Avez-vous appuyé sur une touche de fonction incorrecte?

Le son ne sort que d'un seul haut-parleur.

- L'autre haut-parleur est-il déconnecté?

Le son devient inaudible brusquement

- Le circuit de protection s'est activé dû à un réchauffement interne. Éteignez l'appareil, assurez-vous qu'il y a assez d'espace derrière les ouvertures de ventilation et laissez le système jusqu'à ce qu'il refroidisse.

Un affichage incorrect ou un mauvais fonctionnement se produisent, ou un message d'erreur s'affiche.

- Remettez l'appareil à zéro en procédant comme indiqué ci-dessous.

PARTIE SYNTONISEUR

Il y a des parasites électrostatiques constants en forme d'ondes.

- L'antenne est-elle connectée correctement? (→ page 5)
- Le signal est-il faible?

→ Connectez une antenne extérieure.

La réception comporte des parasites ou il y a une distorsion du son.

- La chaîne capte-t-elle des parasites externes ou une distorsion par trajet multiple?
- Changez l'orientation de l'antenne.
- Éloignez l'appareil d'autres appareils électriques.

PARTIE LECTEUR DE DISQUES COMPACTS

Le lecteur de disques compacts ne fonctionne pas.

- Le disque est-il inséré correctement? (→ page 11)
- Le disque est-il sale? (→ page 16)
- La lentille de lecture est-elle affectée par de la condensation?
- Attendez environ une heure et essayez de nouveau.

Pour remettre l'appareil à zéro

Si une anomalie se produit dans la fenêtre d'affichage, remettez l'appareil à zéro en procédant de la manière suivante.

- 1 Appuyez sur la touche POWER pour éteindre l'appareil.
- 2 Appuyez sur la touche POWER pour rallumer l'appareil tout en appuyant sur la touche ■. Toutes les données mémorisées depuis l'achat sont effacées.

S'il est impossible d'éteindre l'appareil comme indiqué dans le paragraphe 1 à cause d'une anomalie, remettez l'appareil à zéro en débranchant le cordon secteur et effectuez l'opération 2.

SPÉCIFICATIONS

UNITÉS PRINCIPALES

Partie syntoniseur FM

Gamme d'accord	87,5 MHz à 108 MHz
Sensibilité utilisable (IHF)	13,2 dBf
Bornes d'antenne	75 ohms (asymétriques)

Partie syntoniseur AM

Gamme d'accord	530 kHz à 1710 kHz (par pas de 10 kHz) 531 kHz à 1602 kHz (par pas de 9 kHz)
Sensibilité utilisable	350 µV/m
Antenne	Antenne cadre

Partie amplificateur

Puissance de sortie	16 watts par canal RMS à 8 ohms, de 60 Hz à 20 kHz, avec pas plus de 1% de Distorsion Harmonique Totale
Distorsion harmonique totale	0,1 % (10 W, 1 kHz, 8 ohms, DIN AUDIO)
Entrées	TAPE IN: 500 mV AUX IN: 500 mV
Sorties	SUPER WOOFER: 1,7 V SPEAKERS: acceptent des haut-parleurs de 8 ohms ou plus LINE OUT: 340 mV PHONES (mini-prise stéréo): accepte un casque d'écoute de 32 ohms ou plus

Partie lecteur de disques compacts

Laser	Laser à semi-conducteur ($\lambda = 780 \text{ nm}$)
Dénumériser	1 bit dual
Rapport signal/bruit	85 dB (1 kHz, 0 dB)
Distorsion harmonique	0,05 % (1 kHz, 0 dB)
Pleurage et scintillement	Non mesurables

SYSTÈME DE HAUT-PARLEUR

Enceinte	À 2 voies, à basse réflexe (type à blindage magnétique)
Haut-parleurs	Haut-parleur de graves: 100 mm type conique Haut-parleur d'aigus: 25 mm type conique
Impédance	8 ohms
Niveau de pression du son de sortie	87 dB/W/m
Dimensions (L x H x P)	140 x 202 x 190 mm
Poids	1,9 kg

Spécifications générales

Alimentation requise	120 V CA, 60 Hz
Puissance consommée	40 W
Dimensions (L x H x P)	Unité du lecteur de disques compacts 144 x 101,5 x 176,1 mm Unité du syntoniseur/amplificateur 144 x 101,5 x 208 mm
Poids	Unité du lecteur de disques compacts 0,88 kg Unité du syntoniseur/amplificateur 2,4 kg

Les spécifications et l'aspect extérieur de cet appareil peuvent être sujets à des modifications sans préavis.

BBE SYSTEM

L'appellation "BBE" et le symbole "BBE" sont des marques de fabrique de BBE Sound, Inc.

Sous licence de BBE sound, Inc.

DROITS D'AUTEUR

Veuillez vérifier les lois sur les droits d'auteur relatives à l'enregistrement de disques, de programmes de radio ou de cassettes dans le pays le quel l'appareil est utilisé.

REMARQUE

Cet appareil a été testé et s'est avéré respecter les limites établies pour un appareil numérique de classe B, selon la Section 15 des règlements FCC. Ces limites ont pour but de fournir une protection raisonnable contre toute interférence nuisible dans une installation résidentielle.

Cet appareil émet, utilise et peut rayonner de l'énergie haute fréquence. S'il n'est pas installé et utilisé conformément aux instructions données, il peut produire une interférence nuisible aux communications radio. Cependant, il n'est pas garanti qu'aucune interférence ne se produira dans une installation particulière. Si cet appareil cause une interférence nuisible à la réception de signaux radio et de télévision, ce qu'on peut déterminer en éteignant et en rallumant l'appareil, nous vous recommandons d'essayer de corriger cette interférence en prenant une ou plusieurs des mesures suivantes:

- Réorientez l'antenne de réception ou changez-la de place.
- Augmentez la distance séparant l'appareil et le récepteur.
- Connectez l'appareil à une prise de courant sur un circuit différent de celui auquel le récepteur est connecté.
- Consultez le distributeur ou un technicien de radio/TV expérimenté pour leur demander conseil.

ATTENTION

Toute modification ou réglage fait sur cet appareil, qui n'est pas approuvé expressément par le fabricant, peut annuler les de l'utilisateur à se servir de ce produit.

INDEX

Vous trouverez dans les pages indiquées ci-après les instructions concernant chaque fonction sur l'unité principale ou sur la télécommande.

